

 FUJIFILM

digital
Tools for the imagination.

xD
xD-Picture Card™

Exif Print

PictBridge

Designed for
Microsoft®
Windows®XP



富士数码相机

FinePix F440

用户手册

本手册将指导您正确使用富士数码相机FinePix F440。
请严格按照指导说明进行操作。

1 准备工作

2 相机使用方法

3 高级功能

4 设置

5 软件安装

6 查看图像

BL00390-600(1) **C**

目录

前言	4	LCD显示屏文字显示举例	8
配件	5	■ 拍摄模式	8
相机的部件及功能	6	■ 回放模式	8
安装手带	7		
使用手带	7		

1 准备工作

安装电池和存储卡	9
可使用的电池	9
检查电池的电量	10
给电池充电	11
用相机托架给电池充电	11
不用相机托架给电池充电	12
使用AC电源适配器	12
开机和关机/设置日期时间	13
调整日期时间/变更日期显示格式	14
选择语言	15

2 相机使用方法

基本操作指南	16
--------	----

拍摄模式

拍摄照片(自动模式)	18
使用取景器	20
取景器指示灯显示	20
可拍摄的图像数量	21
■ 每张xD-Picture Card卡的标准可拍摄数量	21
使用AF/AE锁定	22
使用变焦功能(光学变焦/数码变焦)	23
最佳取景功能	23

回放模式

观看拍摄的图像(回放)	24
单幅画面回放/选择图像/多幅画面回放	24
回放变焦	25
■ 变焦倍数	25
删除图像(删除单幅画面)	26
观看拍摄的图像(使用相机托架进行回放)	27

3 高级功能

静止图像拍摄

拍摄功能

拍摄照片 - 选择相机设置	28
微距(特写)	29
闪光灯	30
自动闪光(无显示)	30
减轻红眼	30
强制闪光	31
禁止闪光	31
慢同步	31
减轻红眼 + 慢同步	31

F 照片模式 拍摄

画质模式(拍摄图像的像素数)	32
拍摄模式中的画质设置	32
感光度	33
FinePix色彩	34

拍摄菜单

拍摄菜单操作	35
拍摄菜单	36
自拍	36
拍摄模式	37
手动	37
自动	37
肖像	37
风景	37
运动	37

夜景	37
曝光补偿	38
白平衡(选择光源)	38

回放

回放菜单

删除单幅/所有画面	39
保护图像: 单幅画面/保护所有/取消所有保护	41
自动回放	43
录制语音注释	44
回放语音注释	46
■ 回放语音注释	46
裁剪	47

F 照片模式 回放

如何指定打印选项(DPOF)	49
DPOF设置画面	50
重新设定DPOF	52

电影

电影模式

电影拍摄	53
可拍摄时间	54
■ 用xD-Picture Card卡可拍摄的时间	54

F 照片模式 电影

电影模式中的画质设置	55
------------	----

回放模式

电影回放	56
■ 电影回放	56

4 设置

※ 调节显示屏亮度/音量	57
设置	58
使用设置/SET-UP屏幕	58
■ 设置/SET-UP菜单选项	59
自动关机设置	60
格式化	60
全球时间(时差)	61
画面计数规则	62

5 软件安装

5.1 在Windows计算机中的安装	63
5.2 在Mac OS 9.2中的安装	65
5.3 在Mac OS X中的安装	68

6 查看图像

6.1 相机连接	71
6.1.1 使用AC电源适配器	71
6.1.2 连接到电视机	71
6.2 连接到计算机	73
6.2.1 连接到计算机	73
6.2.2 断开相机连接	77
6.3 FinePixViewer的使用方法	78
6.3.1 掌握FinePixViewer的使用方法	78
6.3.2 卸载软件	78
6.4 相机直接与打印机相连 - PictBridge功能	80
6.4.1 相机中打印图像的设定	80
6.4.2 不用DPOF打印图像的设定(单幅画面打印)	81

系统扩展选项	84	警告显示	89
配件指南	85	故障排除	91
正确使用相机的注意事项	86	技术规格	93
电源注意事项	86	术语解释	95
使用电池时的注意事项(NP-30)	86	安全使用须知	96
AC电源适配器	87	重要信息	98
关于xD-Picture Card™卡的注意事项	88		

前言

■ 拍摄前的试拍

对于特别重要的拍摄(如婚礼或出国旅行),请务必进行试拍以确认相机的功能是否正常。

- 富士胶片有限公司对产品故障造成的意外损失(如照相技术原因造成的费用或照相收入的损失)不负任何责任。

■ 版权说明

未经所有者的允许,用本数码相机系统拍摄的影像不能用于违反版权法的用途,除非用于个人目的。请注意,即使纯粹用于个人目的,在拍摄舞台表演、文艺节目和展览时,可能也会受到一些限制。用户还必须注意当转让含有版权保护的图像和数据的xD-Picture Card卡时,必须在版权保护法许可的范围内进行。

■ 液晶

如果LCD显示屏受到损坏,请务必小心显示屏中的液晶。如果发生下列任何一种情况,请按说明采取紧急措施。

- 如果液晶接触到您的皮肤
请用布擦拭该部位,然后用清水和肥皂彻底清洗。
- 如果液晶进入您的眼睛
请用干净的水冲洗受感染的眼睛至少15分钟,然后寻求医护人员的帮助。
- 如果吞咽了液晶
请用水彻底漱口。喝大量的水并引诱呕吐。然后寻求医护人员的帮助。

■ 电气干扰说明

如果在医院或飞机上使用相机,请注意相机可能对医院或飞机中的某些设备产生干扰。详情请参见当地的相应规定。

■ 数码相机的拿放

该相机含有精密电子部件。为了确保正确拍摄并记录影像,使用时应避免撞击和震动。

■ 商标信息

-  和xD-Picture Card™是富士胶片有限公司的商标。
- IBM PC/AT是美国国际商业机械公司的注册商标。
- Macintosh, Power Macintosh, iMac, PowerBook, iBook和Mac OS是苹果公司在美国和其他国家的注册商标。
- Adobe Acrobat® Reader®是美国Adobe系统公司的商标。
- Microsoft, Windows及Windows图标是微软公司在美国和其他国家的商标或注册商标。Windows是Microsoft® Windows® Operating System(微软视窗操作系统的简称)。
- * 图标“Designed for Microsoft® Windows® XP”仅指本相机及其驱动程序。
- 其他公司名或产品名都是其所有者的商标或注册商标。

■ 彩色电视制式说明

NTSC: 美国国家电视系统委员会,是一种主要被美国、加拿大和日本等国家采用的彩电广播规范。

PAL: 主要被中国和欧洲国家采用的一种逐行相位转换彩色电视系统。

■ Exif 打印格式(Exif 2.2版)

Exif Print格式是一种新改进的数码相机文件格式,其中包含进行最佳打印所必需的各种拍摄信息。

配件

- NP-30可充电电池(1块)
包括硬盒

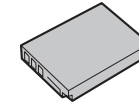

- 16MB, xD-Picture Card™卡(1张)
包括: 防静电套(1个)

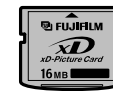

- 手带(1根)

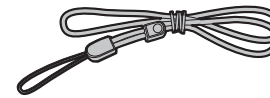

- AC电源适配器AC-5VW(1套)

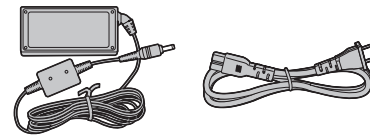

- 相机托架(1个)

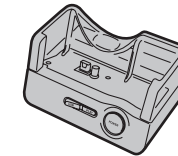

- FinePix F440专用A/V电缆(1根)
(约1.2m)

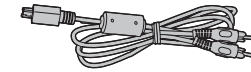

- USB电缆(1根)
(约1.2m)

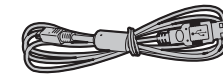

- CD-ROM(1套)
FinePix AX专用软件

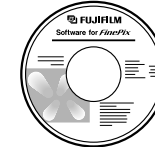

- 用户手册(本手册)(1册)

相机的部件及功能

* 关于使用相机各部件或功能的详情, 请参考括号内各页的内容。

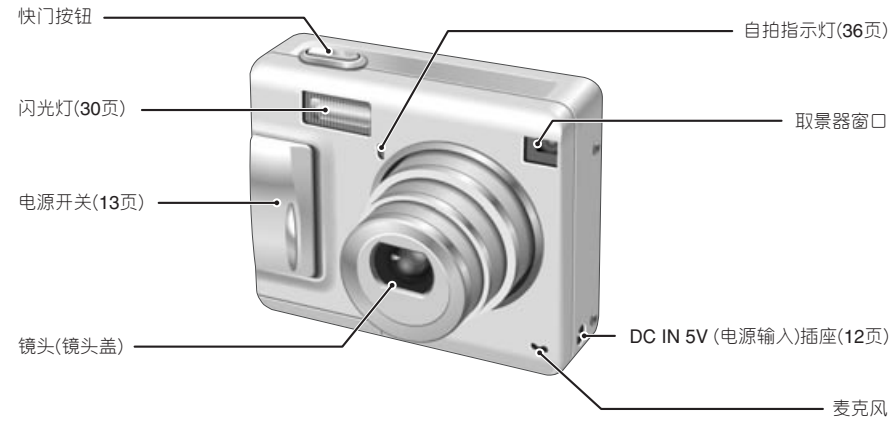

【模式切换开关】
 [相机图标] 拍摄模式(18页)
 [电影图标] 电影模式(53页)
 [回放图标] 回放模式(24页)

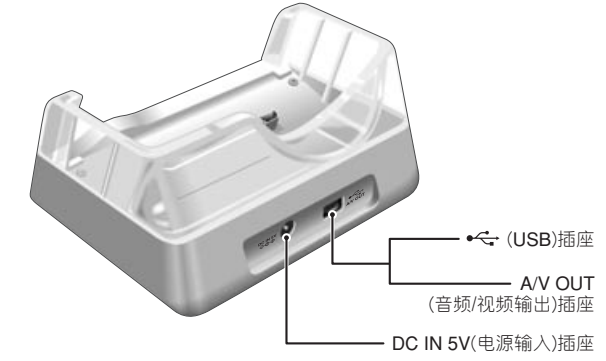
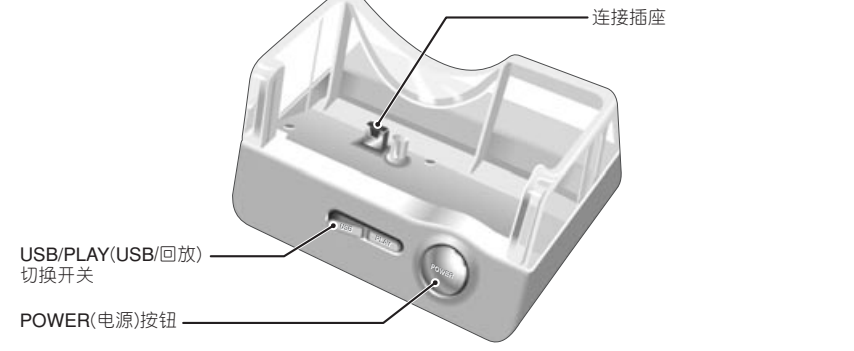
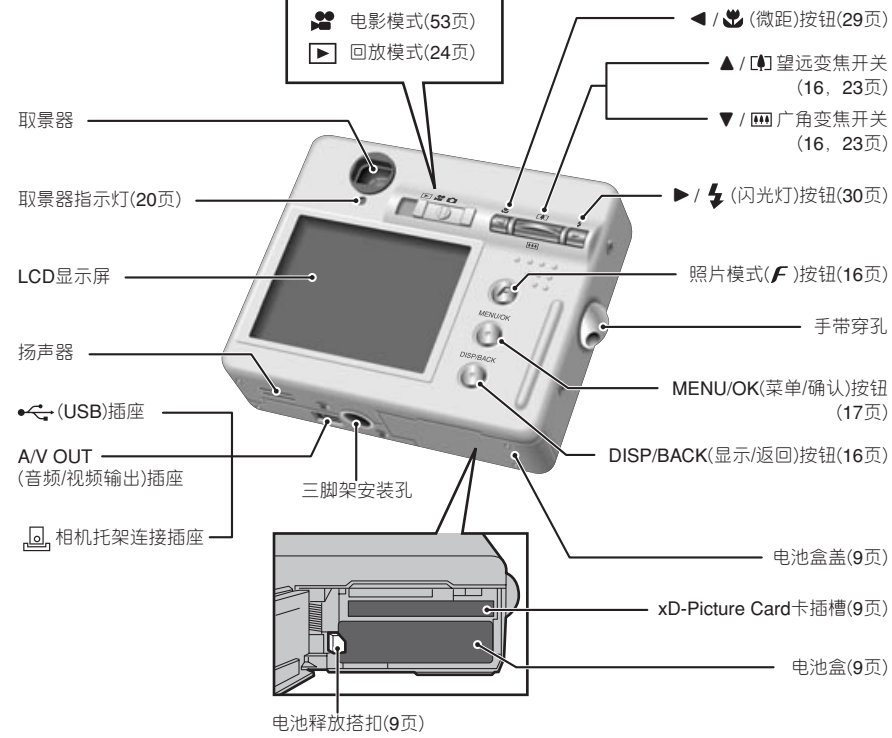

安装手带

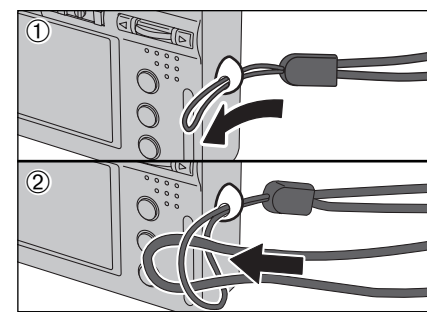

按照图示①和②安装手带。

使用手带

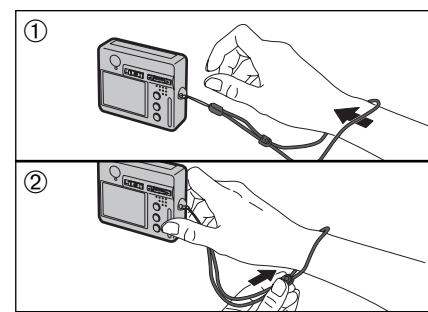

① 将手带缠在手腕上。
② 为防止相机掉落, 请滑动搭扣来调节手带的长度以使其正好缠绕住手腕。

相机的部件及功能

LCD显示屏文字显示举例

■ 拍摄模式

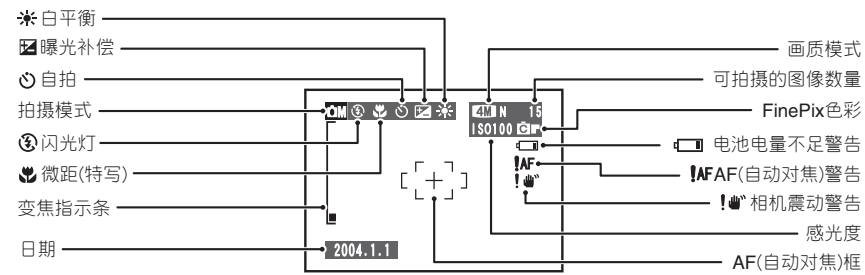

■ 回放模式

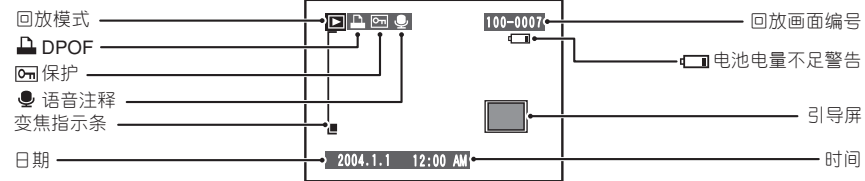

◆ 显示屏帮助 ◆

下一步操作说明将显示在LCD显示屏的底部。按显示的按钮。



OK 执行 BACK 取消

按“MENU/OK”（菜单/确认）按钮删除当前显示的画面（文件）。按“DISP/BACK”（显示/返回）按钮取消画面删除。

1 准备工作 安装电池和存储卡

可使用的电池

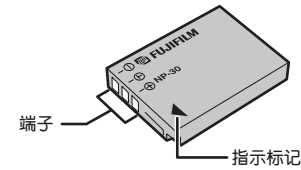

只能使用专用可充电电池NP-30（附带）。使用其他品牌的可充电电池可能会引起相机故障或损坏。

● NP-30可充电电池(1块)

- ⚠ 电池在出厂时没有充足电，使用之前请务必先充足电。
- ⚠ 请勿在电池上粘贴标签，否则可能会导致电池卡在相机内。
- ⚠ 将电池从相机中取出时，请将它放入附带的专用包内。电池端子彼此之间有任何接触都可能造成电池短路而过热。
- ⚠ 关于电池使用的注意事项，请参见第86、87页。

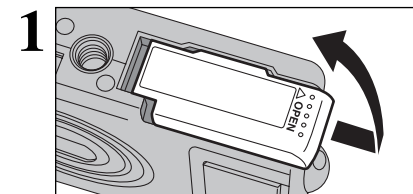

1 打开电池盒盖之前，请确认已关闭相机电源开关（取景器指示灯已熄灭）。滑动并打开电池盒盖。

- ⚠ 当相机处于开机状态时若打开电池盒盖，相机将自动关闭。
- ⚠ 请勿过分用力按压电池盒盖。

当打开相机电源开关时，切勿打开电池盒盖。否则可能损坏xD-Picture Card卡或卡上的图像文件无法保存。

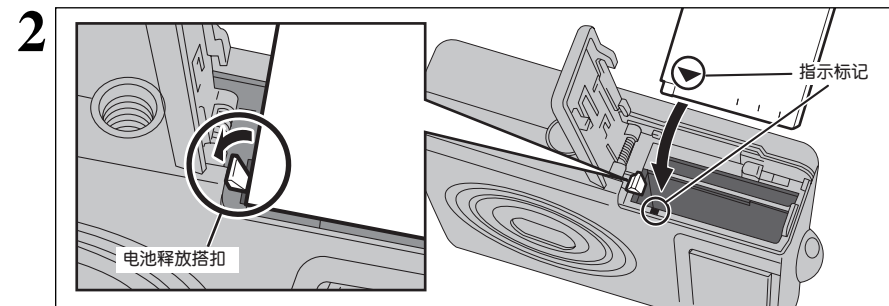

2 安装电池时，请将电池释放搭扣推向一边。检查电池是否牢固地锁定到位。

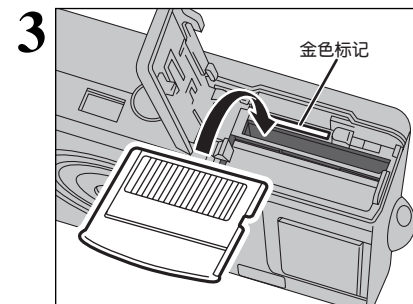

3 将xD-Picture Card卡插槽上的金色标记对准xD-Picture Card卡上的金色接触区域，然后将卡平稳地完全推入插槽。

- ⚠ 如果xD-Picture Card卡插入方向不正确，将无法完全插入插槽。插入xD-Picture Card卡时请勿过分用力。

安装电池和存储卡

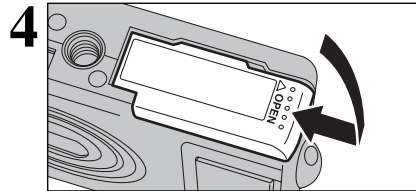

关闭电池盒盖。

◆ 更换xD-Picture Card卡 ◆

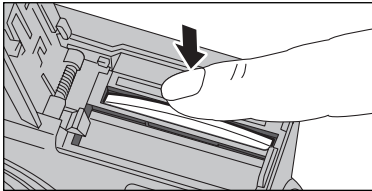

只要向下按压xD-Picture Card卡, 然后慢慢松开手指, 即会释放锁扣, 并弹出xD-Picture Card卡。

检查电池的电量

打开相机, 确认在LCD显示屏上是否有电池电量不足警告(☐, ☐或☐)。

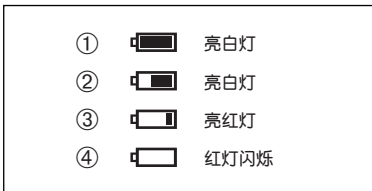

- ① 还有充足的剩余电量。(仅当打开相机或切换模式时, 显示3秒钟。)
- ② 电池还剩一半左右的电量。(仅当打开相机或切换模式时, 显示3秒钟。)
- ③ 电池剩余电量不足。电池电量即将耗尽, 请预备好新电池。
- ④ 电池电量已耗尽。显示将很快变为空白, 相机将停止工作。请更换电池或重新充电。

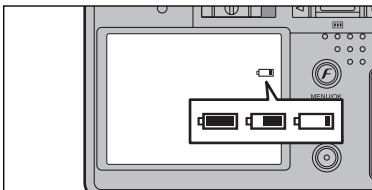

“☐”, “☐”或“☐”将以小图标形式显示在LCD显示屏右侧。

- ☛ 根据相机所处的模式, 从“☐”过渡到“☐”的时间可能更短。
- ☛ 由于电池本身的特性, 在寒冷的环境中使用相机时, 可能会更早出现电池电量不足警告。这是正常现象。使用之前请先在衣袋或类似地方温暖一下电池。

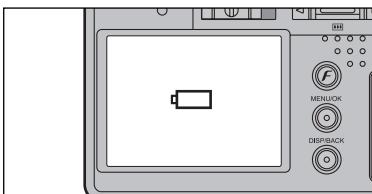

当显示“☐”时, 则在LCD显示屏显示一个大图标。

- ☛ 电池电量耗尽(“☐”红灯闪烁)可能会引起一些问题, 如镜头在伸出状态断电等。因此, 请务必装入新的或充足电的电池。

◆ 自动关机功能 ◆

启用本功能时, 如果相机被闲置60秒没有任何操作, 也会关闭LCD显示屏(睡眠模式), 以减少能量消耗(详情请参见60页)。如果相机继续被闲置2或5分钟, 自动关机功能将自动关闭相机电源开关。若要重新打开相机, 只要将电源开关滑向“关”的一边, 将相机关闭, 然后再滑向“开”的一边, 即可打开相机。

给电池充电

用相机托架给电池充电

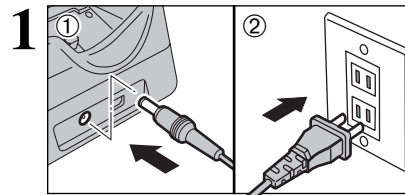

- ① 将AC电源适配器接头插入“DC IN 5V”插座。
- ② 将AC电源适配器插入某电源插座。

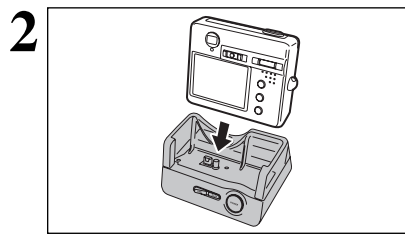

确认相机已关机。将相机装入相机托架。

- ☛ 请将相机稳固地插在相机托架的连接插座上。

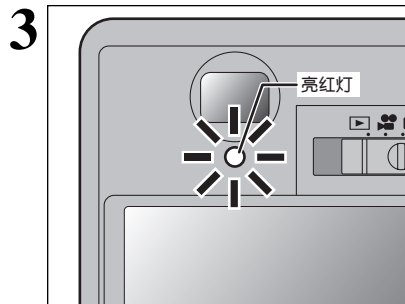

取景器指示灯亮红色, 电池开始充电。充电结束后, 取景器指示灯将熄灭。

- 给完全耗尽的电池充足电所需时间
充电环境温度在+21°C至+25°C
NP-30: 约2小时

- ☛ 在低温条件下所需充电时间会变长。
- ☛ 充电过程中若取景器指示灯闪烁, 表示发生充电错误, 此时电池无法充电。若发生这种情况, 请参见91页。
- ☛ 充电过程中若打开相机开关, 将中断充电。

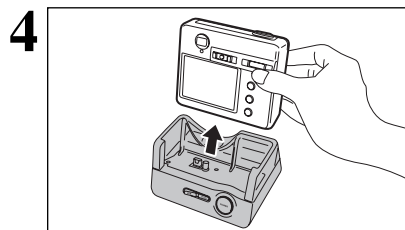

从相机托架上取下相机。

给电池充电

不用相机托架给电池充电

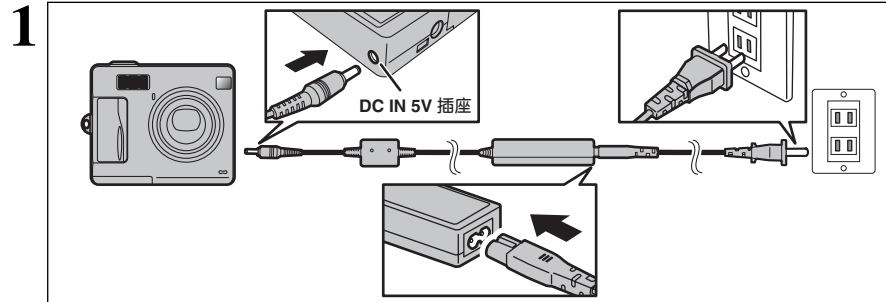

确认相机已关机。将AC电源适配器的接头插入相机的“DC IN 5V”插座，然后再将电源适配器本身插入主电源插座。

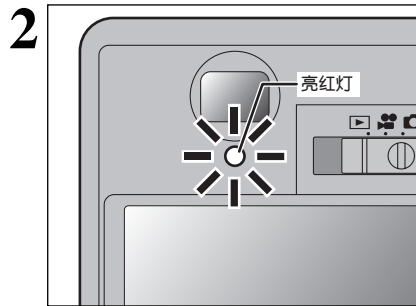

取景器指示灯亮红色，电池开始充电。充电结束后，取景器指示灯将熄灭。

- 给完全耗尽的电池充足电所需时间
充电环境温度在+21°C至+25°C
NP-30: 约2小时

- ⚠ 在低温条件下所需充电时间会变长。
- ⚠ 充电过程中若取景器指示灯闪烁，表示发生充电错误，此时电池无法充电。若发生这种情况，请参见91页。
- ⚠ 充电过程中若打开相机开关，将中断充电。

◆ 给电池充电 ◆

当您想在相机已连续使用较长时间(如拍摄电影或连接至计算机)后立即对电池进行充电，充电过程可能不会立即开始(取景器灯不变红)。这不是故障，而是避免电池在发热时充电，以保护电池。高温下充电会使电池劣化。使相机保持与AC电源适配器连接或放置于相机托架上，充电会在20分钟内自动开始。

使用AC电源适配器

使用AC电源适配器可避免关键时刻丧失电源，如将拍摄的图像数据下载到计算机时。使用AC电源适配器还可使您在拍摄照片及回放图像时，无需担心电池耗尽。

- 可以使用的AC电源适配器
AC-5VW (附带)
AC-5VH (另售)
AC-5VHS (另售)

- ⚠ 只能使用FUJIFILM的上述原装产品。
- ⚠ 关于AC电源适配器的使用说明请参见87页。
- ⚠ 只有相机关机后，才能连接或断开AC电源适配器。
- ⚠ 在相机开机状态连接或断开AC电源适配器，会短暂中断电源供电，因此拍摄的图像或电影将无法被保存下来。未关闭相机，还会导致xD-Picture Card卡的损坏或计算机连接故障。
- ⚠ 电源插座应该安装在设备附近，且容易接近的地方。
- ⚠ 不同的国家和地区，所采用的电源插头和插座的形状也不同。

开机和关机 / 设置日期时间

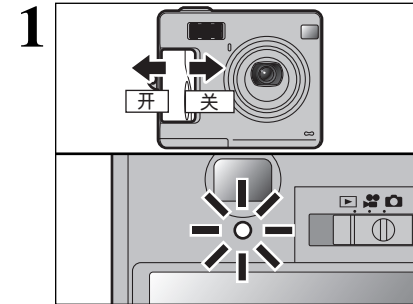

滑动电源开关，可打开或关闭相机。当相机电源打开时，取景器指示灯亮绿灯。

在“”拍摄模式下，镜头盖将打开，镜头会自动伸出。请注意不要挡住镜头。阻碍镜头伸缩可能导致故障或错误，并将显示“[变焦错误]”或“[对焦错误]”信息。另外，请当心不要在相机镜头上留下指印，否则拍摄时会影响图像质量。

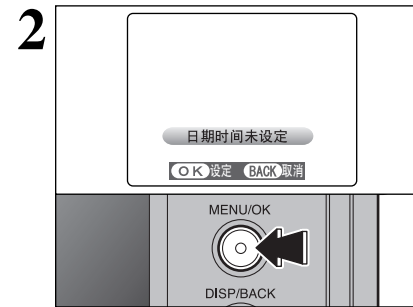

当第一次打开相机时，日期和时间将被清除。请按“MENU/OK” (菜单/确认)按钮设置日期时间。

- ⚠ 若左图所示确认屏幕未显示，参见14页“调整日期时间”来检查更正。
- ⚠ 当相机没有装入电池存放很长时间时，也会显示此信息。
- ⚠ 若想以后设置日期时间，请按“DISP/BACK” (显示/返回)按钮。
- ⚠ 如果没有设置日期时间，则每次打开相机时，都会出现该确认屏幕。

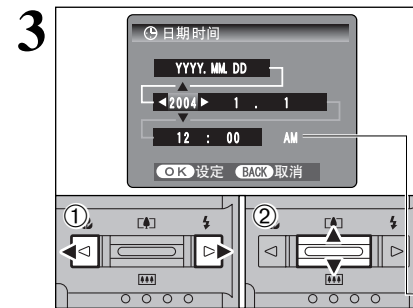

- ① 使用“◀”或“▶”按钮选择年、月、日、时或分。
- ② 使用“▲”或“▼”按钮调整设定值。

- ⚠ 若连续按住“▲”或“▼”按钮，数字会连续改变。
- ⚠ 当所显示的时间超过“12:00”时，AM/PM设置会自动切换。

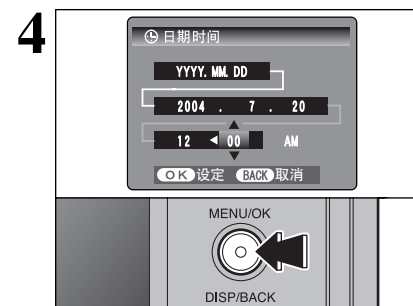

设置日期时间后，按“MENU/OK” (菜单/确认)按钮。按“MENU/OK” (菜单/确认)按钮时将切换到拍摄或回放模式。

- ⚠ 在购买时或当取出电池后将相机存放了很长时间时，有些设置如日期时间等会被清除。一旦接上AC电源适配器或装入电池并维持2小时或以上，即使同时断开这两种电源，相机的各种设置也将保持约6小时。

调整日期时间 / 变更日期显示格式

1

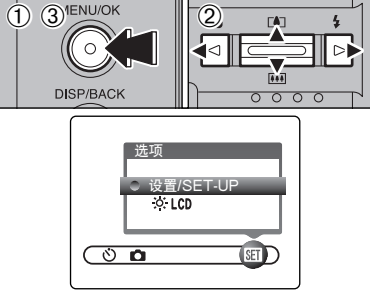

① 按“MENU/OK” (菜单/确认)按钮, 在LCD显示屏上显示菜单。
② 使用“◀”或“▶”按钮选择“SET”选项, 然后使用“▲”或“▼”按钮选择“设置/SET-UP”。
③ 按“MENU/OK” (菜单/确认)按钮。

2

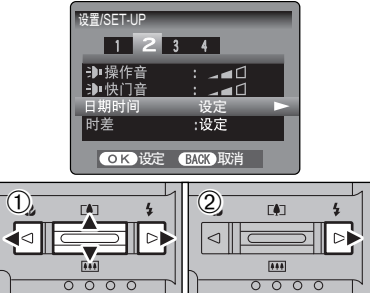

① 使用“◀”或“▶”按钮进入选项2, 然后使用“▲”或“▼”按钮选择“日期时间”。
② 按“▶”按钮。

3

调整日期时间

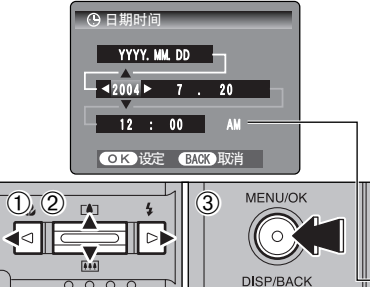

① 使用“◀”或“▶”按钮选择年、月、日、时或分。
② 使用“▲”或“▼”按钮调整设定值。
③ 完成某设置后, 请务必按“MENU/OK” (菜单/确认)按钮。

⚡ 若连续按住“▲”或“▼”按钮, 数字会连续改变。
⚡ 当所显示的时间超过“12:00”时, AM/PM设置会自动切换。

变更日期显示格式

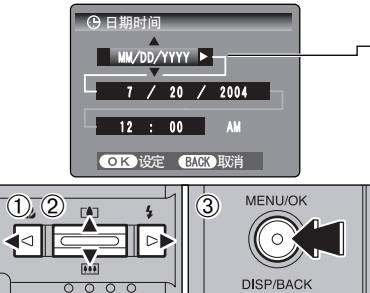

① 使用“◀”或“▶”按钮选择日期显示格式。
② 使用“▲”或“▼”按钮设定日期显示格式。关于格式设置的详情, 请参见下表。
③ 完成设置后, 请务必按“MENU/OK” (菜单/确认)按钮。

日期显示格式	说明
YYYY.MM.DD	按照“年.月.日”的格式显示
MM/DD/YYYY	按照“月/日/年”的格式显示
DD.MM.YYYY	按照“日.月.年”的格式显示

选择语言

1

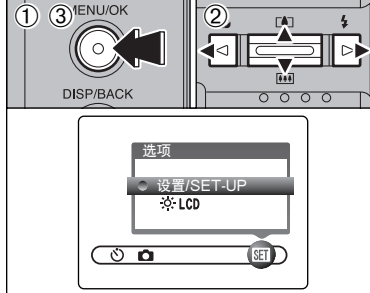

① 按“MENU/OK” (菜单/确认)按钮, 在LCD显示屏上显示菜单。
② 使用“◀”或“▶”按钮选择“SET”选项, 然后使用“▲”或“▼”按钮选择“设置/SET-UP”。
③ 按“MENU/OK” (菜单/确认)按钮。

2

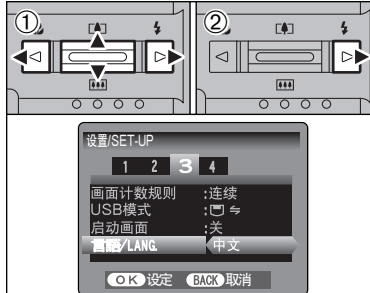

① 将出现“设置/SET-UP”屏幕。使用“◀”或“▶”按钮进入选项3, 然后使用“▲”或“▼”按钮选择“语言/LANG。”
② 使用“▶”按钮选择“中文”、“日本語”、“ENGLISH” (英语)、“FRANCAIS” (法语)、“DEUTSCH” (德语)或“ESPAÑOL” (西班牙语)。连续按“▶”按钮, 可在各语言设置中循环切换。

⚡ 本手册中的屏幕显示语言为中文。
⚡ 关于“SET”选项菜单的详情, 请参见58页。

2 相机 使用方法

基本操作指南

本章节说明相机的各种功能。

● 选择模式

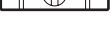

滑动模式切换开关选择模式。

 **拍摄模式**: 静止图像拍摄

 **电影模式**: 电影拍摄

 **回放模式**: 拍摄图像回放

● ◀▶ 按钮

拍摄: ◀ 按钮
打开和关闭微距()拍摄模式。
▶ 按钮
设定闪光灯()。

回放: 用来切换画面或在电影中画面快进。

● ▲ (Z) ▼ (W) 切换

拍摄: ▲▼ 切换
按“(Z)”按钮放大(望远)。
按“(W)”按钮缩小(广角)。

回放: ▲▼ 切换(移动图像(文件))
按“(Z)”按钮放大图像。
按“(W)”按钮回到标准显示。

● DISP/BACK(显示 / 返回)按钮

DISP(显示): 可用该按钮选择LCD显示屏的显示模式。
拍摄: 打开或关闭文字显示, 关闭LCD显示屏, 或显示取景框线。
回放: 打开或关闭文字显示, 或选择多幅画面回放。
BACK(返回): 按该按钮中止某操作。

● 照片模式 “F” 按钮

拍摄: 用来选择画质模式或进行感光度和FinePix色彩设置。
回放: 可用来指定打印指令(DPOF)设置。

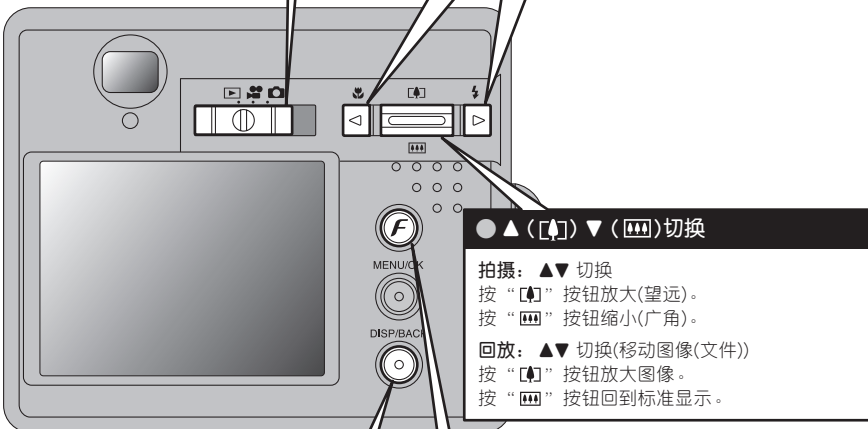
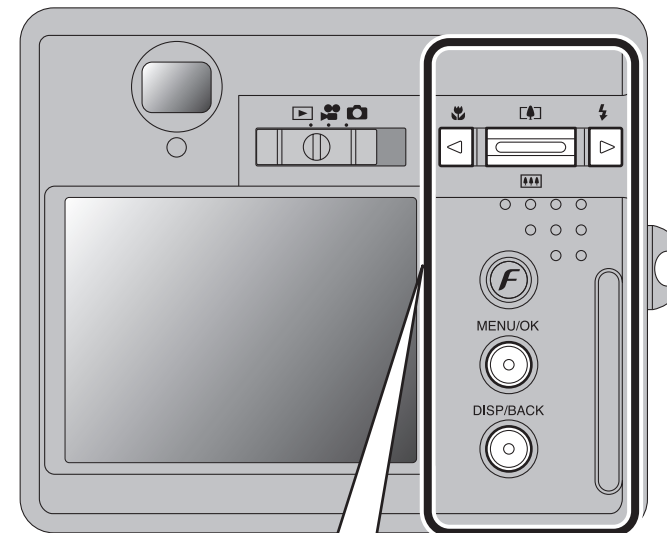



2

相机使用方法

● 使用菜单

① 显示菜单。
按“MENU/OK” (菜单/确认)按钮。

MENU/OK



② 选择一菜单选项。
按◀▶的左箭头或右箭头。



③ 选择一设置。
按▲▼的上箭头或下箭头。



④ 确认所选择的设置。
按“MENU/OK” (菜单/确认)按钮。

MENU/OK

● DISP/BACK(显示/返回)按钮

按该按钮中止某操作。

DISP/BACK

在本用户手册中分别用4种黑三角代表上、下、左和右。上或下显示为“▲”或“▼”，左或右显示为“◀”或“▶”。

拍摄模式 **拍摄照片 (OA 自动模式)**

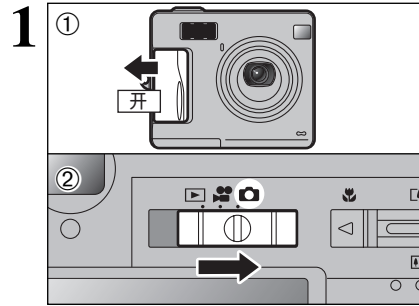

- ① 向一边滑动电源开关，打开相机。
② 将模式开关设置在“OA”。
- **对焦范围：** 约从60cm至无穷远

- 对于距离在60cm以内的拍摄对象，请使用微距(特写)拍摄模式(见29页)。
- 当“卡错误”、“卡未初始化”、“卡满”或“无卡”出现时，请参见89页。



将肘部支撑在自己身体两侧，用双手握持相机。将右手大拇指放在方便操作变焦的位置。

- 在拍摄照片时如果相机抖动(震动)，所拍摄的图像将会模糊。特别是在昏暗条件下，使用禁止闪光模式拍摄时，请使用三脚架，以避免相机震动。
- 在LCD显示屏的右边缘，亮度可能不均匀。这属正常现象，不会影响拍摄图像的质量。

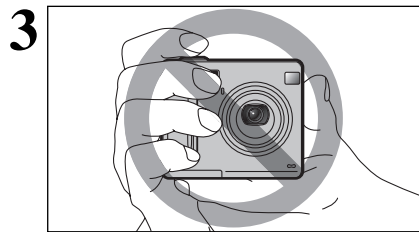

请注意不要让手指或手带挡住镜头或闪光灯。如镜头或闪光灯被挡，拍摄时可能无法获得正确的亮度(曝光)。

- 请检查镜头是否干净。如果镜头变脏，请按照86页的说明对镜头进行清洁。
- 若在充满灰尘的环境中或下雪时使用闪光灯，由于灰尘颗粒或雪花的反光，在图像上可能会出现白斑。请使用禁止闪光模式。

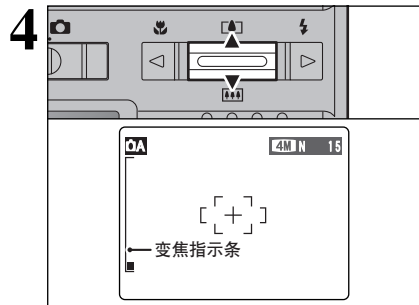

按变焦切换开关“ (▲)”放大，按“ (▼)”缩小。进行该操作时，在LCD显示屏上将显示变焦指示条。

- **光学变焦焦距**
(35mm相机的相当值)
约38mm至130mm
最大变焦倍数：3.4倍

- 当在光学变焦和数码变焦之间切换时，变焦操作会暂停(见23页)。再按同一按钮可切换变焦模式。

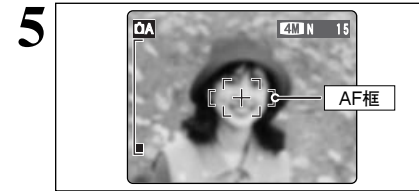

使用LCD显示屏进行取景，使拍摄对象充满整个AF(自动对焦)框。

- 拍摄之前显示在LCD显示屏上的图像在亮度、色彩等方面可能与实际拍摄到的图像不同。可根据需要回放并检查拍摄到的图像(见24页)。
- 某些条件下，在LCD显示屏上可能很难看清拍摄对象(如天气晴朗的户外或拍摄昏暗的场景时)。在这种情况下，请使用取景器进行拍摄。

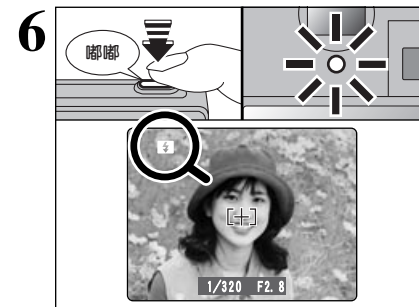

将快门按下半左右。相机发出两声唧唧声时，开始对焦拍摄对象。此时LCD显示屏上的AF框变小，取景器指示灯(绿)从闪烁变为常亮。

- 若相机未发出唧唧声且在LCD显示屏上出现“!AF”(自动对焦警告)标志，表示相机无法对焦。
- 当半按快门时，LCD显示屏中的图像被短暂锁定。但该图像并非最终拍摄的图像。
- 如果“!AF”标志出现在显示屏上(例如拍摄对象太暗，相机无法对焦)，可尝试后退2m再拍。
- 闪光灯会闪烁数次(预闪光和主闪光)。

当闪光灯需要闪光时，“”标志会出现在LCD显示屏上。

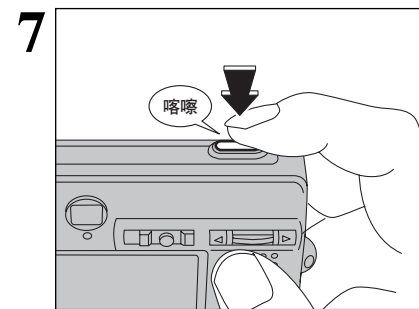

将快门按到底。听到喀嚓声时，相机正保存拍摄图像。

- 在按下快门和拍摄照片之间，存在短暂的滞后。可根据需要回放并检查所拍摄的图像。
- 如果您一次完全按下快门按钮，拍摄时AF框则不会改变大小。
- 当拍摄照片时，取景器指示灯亮橙色灯(此时不可拍摄)。然后取景器指示灯变为绿灯，表示可拍摄下一张照片。
- 使用闪光灯进行拍摄时，在闪光灯充电过程中，显示的图像可能会消失，且屏幕会变黑。此时取景器指示灯橙色闪烁。
- 关于警告显示的详情，请参见89、90页。

◆ 不适合自动对焦的物体 ◆

虽然FinePix F440采用精确的自动对焦构造，但对于下列拍摄对象或情形，可能很难对焦：

- 非常光亮的对象，如镜子或汽车车身。
- 通过玻璃拍摄的物体。
- 反射较弱的对象，如头发或毛皮。
- 没有实体的物体，如烟或碎片。
- 较暗物体。
- 快速运动中的物体。
- 当拍摄对象和背景之间的反差太低时(如白墙或与背景颜色相同的对象)。
- 当某个非主要拍摄对象的高对比度物体位于自动对焦框附近，且与主要拍摄对象相比，该物体距离相机更近或更远时(如拍摄站在对比度强烈的背景前的人物)。

对于这种拍摄对象，请使用AF/AE(自动对焦/自动曝光)锁定功能(见22页)。

拍摄模式 **拍摄照片 (QA自动模式)**

使用取景器

1  当使用取景器拍摄时，按“DISP/BACK”（显示/返回）按钮关闭LCD显示屏。
关闭LCD显示屏可节约电量。

! 在微距(特写)模式下不能使用取景器。

2  将肘部支撑在自己身体两侧，用双手握持相机。将右手大拇指放在方便操作变焦的位置。

! 在拍摄照片时如果相机抖动(震动)，所拍摄的图像将会模糊。特别是在昏暗条件下，使用禁止闪光模式拍摄时，请使用三脚架，以避免相机震动。

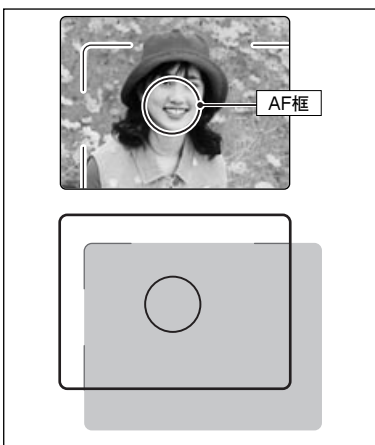
3  对画面进行构图，使拍摄对象落在整个AF(自动对焦)框内。当在0.6m至1.5m的距离之间使用取景器拍摄时，只能拍摄到人物的阴影区域。

! 若要精确构思画面，应该使用LCD显示屏拍摄照片。

取景器指示灯显示

显示	状态
亮绿灯	可以拍摄。
绿灯闪烁	AF/AE(自动对焦/自动曝光)进行中，相机震动/AF警告(可以拍摄)。
绿灯和橙色灯交替闪烁	正在将数据保存到xD-Picture Card卡上(可以拍摄)。
亮橙色灯	正在将数据保存到xD-Picture Card卡上(不可以拍摄)。
橙色灯闪烁	闪光灯正在充电(闪光灯不会闪光)。
绿灯闪烁(闪烁间隔1秒钟)	相机处于自动关机模式(见60页)。
亮红灯	电池正在充电。
红灯闪烁	<ul style="list-style-type: none"> 由xD-Picture Card卡引发的警告 卡未装入、未格式化、格式化不正确、卡已满、xD-Picture Card卡出现故障。 镜头操作错误

* 详细警告信息显示在LCD显示屏上(89, 90页)。

可拍摄的图像数量

可拍摄的图像数量被显示在LCD显示屏上。

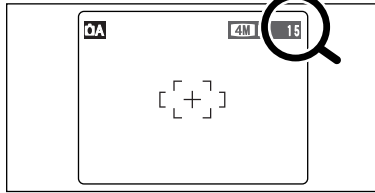
 关于改变画质模式设置的详情参见32页。
出厂时的默认画质“←”设置为“4M N”。

■ 每张xD-Picture Card卡的标准可拍摄数量

下表所示为在本相机中格式化的新xD-Picture Card卡对应的标准可拍摄数量。xD-Picture Card卡的容量越大，标准的可拍摄数量与实际可拍摄数量之间的差别也就越大。另外，由于每次拍摄的数据大小随具体拍摄对象不同而变化，有时拍摄一幅图像后，可拍摄数量可能减少2幅或保持不变。因此，实际可拍摄数量可能比标准可拍摄数量更多或更少。

画质设置	4M F	4M N	2M	1M	0.5M
拍摄图像的像素数	2304 × 1728	2304 × 1728	1600 × 1200	1280 × 960	640 × 480
DPC-16 (16 MB)	7	15	25	33	122
DPC-32 (32 MB)	15	31	50	68	247
DPC-64 (64 MB)	32	64	101	137	497
DPC-128 (128 MB)	64	128	204	275	997
DPC-256 (256 MB)	129	257	409	550	1997
DPC-512 (512 MB)	259	515	818	1101	3993

拍摄模式 拍摄照片 (A 自动模式)

使用AF/AE锁定

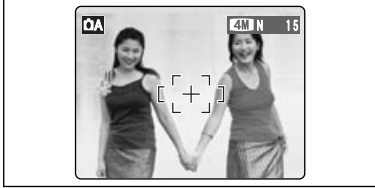
- 

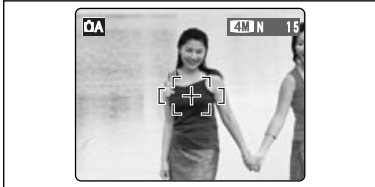
在这种取景构图中，拍摄对象(如此例中的两个人)不在AF框内。如果此时进行拍摄，拍摄对象将不会被对焦。
- 

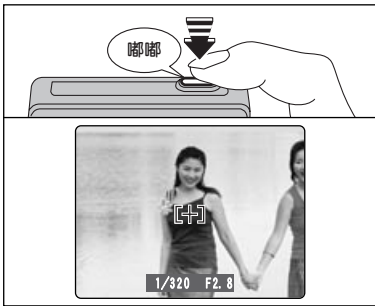
轻微移动相机，使拍摄对象之一进入AF框。
- 

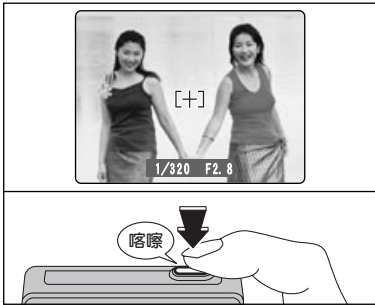
半按快门按钮(AF/AE锁定)，相机发出两声嘟嘟声时，开始对焦拍摄对象。此时LCD显示屏上的AF框变小，取景器指示灯(绿)从闪烁变为常亮。
- 



继续保持半按的快门按钮不放。将相机移回到原来的构图，然后将快门按钮按到底。

◆ AF(自动对焦) / AE(自动曝光)锁定 ◆

在FinePix F440中，若半按快门按钮时，将锁定对焦和曝光设置(AF/AE锁定)。若要对焦于偏向画面一边的拍摄对象，或在最后取景构图之前设定曝光，可以先锁定AF和AE设置，然后再取景构图，以获得最佳拍摄效果。

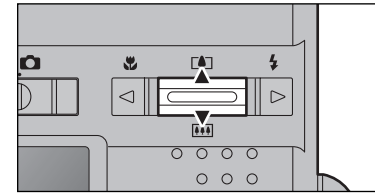
使用变焦功能(光学变焦/数码变焦)



按变焦切换开关“ (▲)”放大，按“ (▼)”缩小。可在“2M”、“1M”和“03M”画质模式设置中使用数码变焦。当在光学变焦和数码变焦之间切换时，光标“■”停止移动。再次按同一变焦按钮，可使“■”重新开始移动。

- 数码变焦不能用于“4M”画质设置。
- 关于改变画质模式设置的详情参见32页。
- 如果变焦过程中图像溢出对焦范围，请半按快门重新对焦。

变焦指示条显示

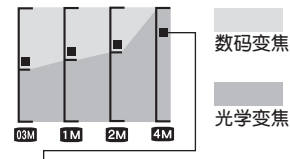

光标“■”在变焦指示条上的位置表示当前的变焦状态。分隔符下方的区域代表光学变焦，上方的区域代表数码变焦。

- 光学变焦焦距*
约38mm至130mm，最大变焦倍数：3.4倍
- 数码变焦焦距*
2M：约130mm至182mm，
最大变焦倍数：约1.4倍
1M：约130mm至234mm，
最大变焦倍数：约1.8倍
03M：约130mm至468mm，
最大变焦倍数：约3.6倍
* 换算成35mm相机时的相当值

最佳取景功能



在拍摄模式中选择取景框线功能。每按一次“DISP/BACK” (显示/返回)按钮，LCD显示屏显示的内容就会改变一次。重复按“DISP/BACK” (显示/返回)按钮直到“取景框线”出现。

◆ 重要提示 ◆

始终使用AF/AE(自动对焦/自动曝光)锁定功能进行取景构图。若不使用AF/AE锁定功能，可能导致不能正确对焦。

场景

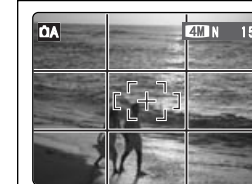

使用该框，并让十字星对准主要拍摄对象或让其其中的水平线与地平线重合。利用该取景框线可在照顾拍摄对象大小和整个镜头画面平衡的基础上进行取景构图。

- 取景框线不会记录在图像上。
- 取景框中的线将拍摄像素沿水平和垂直方向分别分成3等份。打印结果可能会稍微偏离景物框。

回放模式 观看拍摄的图像(▶回放)

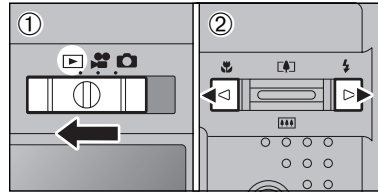

单幅画面回放

- ① 将模式开关设置在“▶”。
 - ② 使用“▶”按钮向前回放图像。使用“◀”按钮向后回放图像。
- ⚠ 当将模式开关置于“▶”时，将回放最后一次拍摄的图像。
⚠ 当回放过程中如果镜头处在伸出状态，且相机被闲置约6秒没有任何操作时，作为保护措施，镜头将自动缩回。

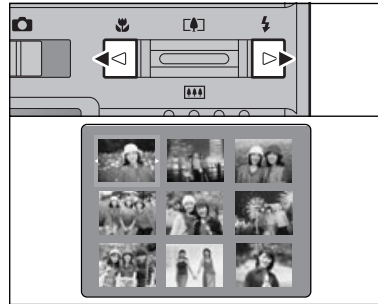

选择图像

要在缩略图屏幕上选择图像，请在回放时按下“◀”或“▶”按钮1秒钟。

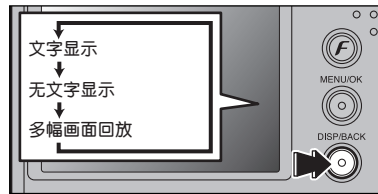

多幅画面回放

在回放模式，每按一次“DISP/BACK”（显示/返回）按钮，LCD显示屏上显示的模式会切换一次。连续按“DISP/BACK”（显示/返回）按钮，直到出现多幅画面回放屏幕(9幅)为止。

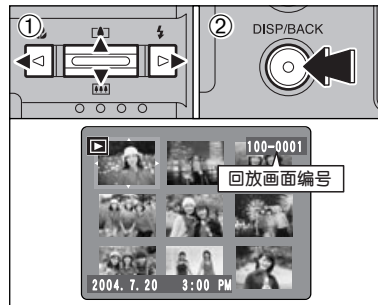

- ① 使用“▲”，“▼”，“◀”或“▶”按钮将光标(橙色方框)移动到所需要的画面。反复按“▲”或“▼”按钮切换到下一页。
- ② 再按“DISP/BACK”（显示/返回）按钮放大图像。

⚠ 约3秒钟后LCD显示屏上的文字显示会消失。

◆可在FinePix F440上观看的静止图像◆

可使用本相机查看所有利用FinePix F440相机拍摄的静止图像或利用支持xD-Picture Card卡的富士数码相机拍摄的静止图像(不包括一些非压缩图像)。

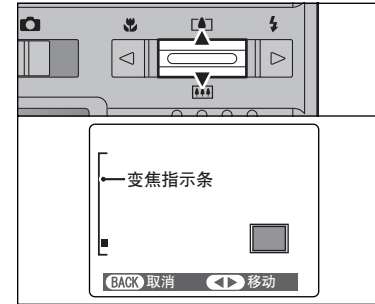

回放变焦

在单幅回放过程中按“▲(▲)”或“▼(▼)”按钮可变焦(放大)静止图像。出现一变焦指示条。按“DISP/BACK”（显示/返回）按钮返回到单幅画面回放。

⚠ 进行多幅画面回放时，不能使用回放变焦功能。

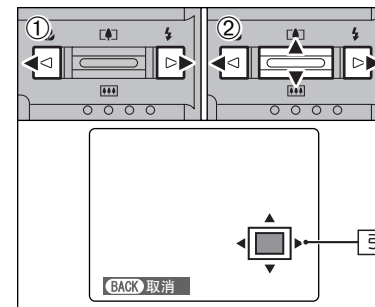

- ① 使用“◀”或“▶”按钮选择“移动”。
 - ② 使用“▲”，“▼”，“◀”或“▶”按钮显示另一区域。
- 当前显示图像会出现在引导屏上。按“DISP/BACK”（显示/返回）按钮返回回放变焦。

■ 变焦倍数

画质模式	最大变焦倍数
4M (2304 × 1728)像素	约14.4倍
2M (1600 × 1200)像素	约10倍
1M (1280 × 960)像素	约8倍
0.3M (640 × 480)像素	约4倍

回放模式 删除图像 (或 删除单幅画面)

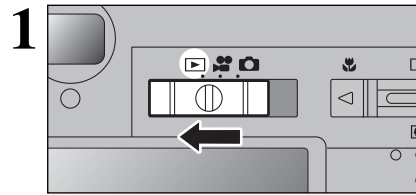

将模式开关设置在“▶”。

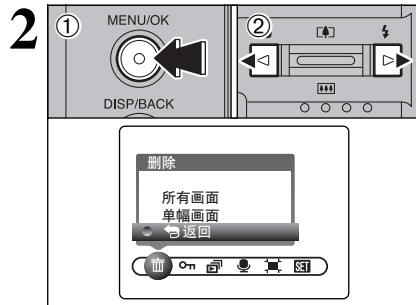

① 回放中按“MENU/OK” (菜单/确认)按钮, 在LCD 显示屏上显示菜单。
② 使用“◀”或“▶”按钮选择“删除”。

因误操作而删除的画面(文件)将无法恢复。应将不想删除的重要画面(文件)复制到您的计算机或其他存储介质上。

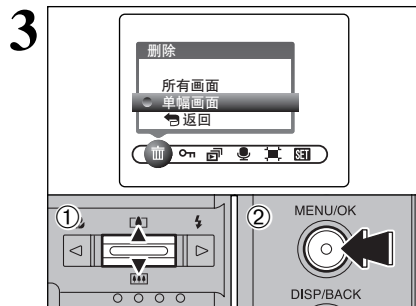

① 使用“▲”或“▼”按钮选择“单幅画面”。
② 按“MENU/OK” (菜单/确认)按钮确认该选择。关于“所有画面”请参见39页。

使用“▲”或“▼”按钮选择“返回”, 然后按“MENU/OK” (菜单/确认)按钮返回到单幅画面回放。

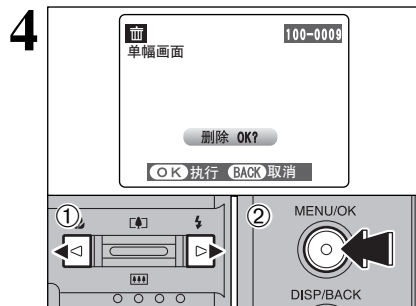

① 使用“◀”或“▶”按钮选择要删除的画面(文件)。
② 按“MENU/OK” (菜单/确认)按钮删除所显示的画面(文件)。
若要继续删除其他图像, 请重复步骤①和②。完成图像删除操作后, 请按“DISP/BACK” (显示/返回)按钮。

重复按“MENU/OK” (菜单/确认)按钮, 可连续删除图像。注意不要删除重要图像。

回放模式 观看拍摄的图像 (使用相机托架进行回放)

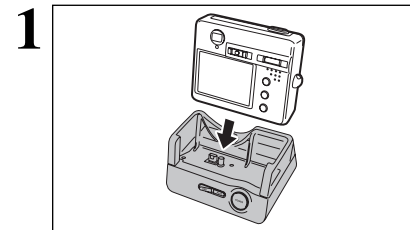

将相机装入相机托架。

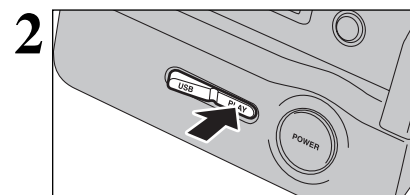

将相机托架上的“USB/PLAY” (USB/回放)切换开关置于“PLAY” (回放)位置。

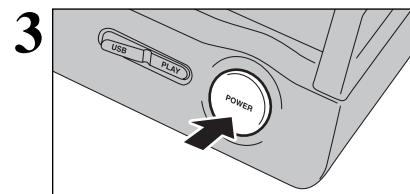

按相机托架上的“POWER” (电源)按钮, 可打开相机, 初始为回放模式。

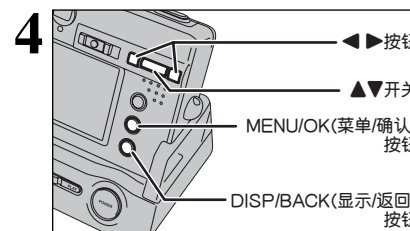

使用“▲”, “▼”, “◀”或“▶”, “MENU/OK” (菜单/确认)按钮或相机上的“DISP/BACK” (显示/返回)按钮来回放图像。详情请参见24、25页。

2

相机使用方法

3 高级功能

拍摄功能

拍摄照片—选择相机设置

当指定相机设置时，请考虑所拍摄的场景类型及想获得的图像效果。以下是一般操作步骤说明。

1 选择拍摄模式(见37页)

- 自动** 除了画质、ISO感光度和FinePix色彩以外，所有其他设置都由相机自动设置。
- 手动** 将“曝光补偿”和“白平衡”设为手动以方便调节。
- 肖像** 可表现漂亮的皮肤色调，整体色调也非常柔和。
- 风景** 白天拍摄风景的最佳模式。
- 运动** 这是拍摄体育运动的最佳模式。
- 夜景** 这是拍摄晚景和夜景的最佳模式。

2 根据需要指定拍摄功能设置(见29至31、35、36、38页)。

- 微距(特写)** 用来进行特写拍摄。
- 闪光灯** 使用闪光灯在黑暗环境中拍摄或拍摄带背景照明的拍摄对象等。
- 自拍** 当拍摄集体照且拍摄者也被包含在内等场合时，可使用自拍功能。
- 曝光补偿** 以AE(自动曝光)曝光量作为基准值0，该功能可使拍摄的图像变得更亮(+)或更暗(-)。
- 白平衡** 用来相对固定白平衡使之与拍摄条件和照明相匹配。

3 进行拍摄(检查曝光和对焦→调整取景构图→将快门按到底)。

■ 拍摄模式规格

		默认设置						
◀	微距(特写)	P.29	关	可用	可用	不可用	不可用	不可用
▶	闪光灯	自动闪光	P.30	可用	可用	可用	不可用	不可用
		减轻红眼	P.30	可用	可用	可用	不可用	不可用
		强制闪光	P.31	可用	可用	可用	不可用	不可用
		禁止闪光	P.31	可用	可用	可用	可用	可用
		慢同步	P.31	不可用	可用	可用	不可用	不可用
		减轻红眼+慢同步	P.31	不可用	可用	可用	不可用	不可用
FinePix照片模式	画质	P.32	4M N	可用	可用	可用	可用	可用
	ISO	P.33	自动	可用	可用	可用	可用	可用
	FinePix色彩	P.34	F-标准	可用	可用	可用	可用	可用
菜单	自拍	P.36	关	可用	可用	可用		
	曝光补偿	P.38	0	不可用	可用	不可用		
	白平衡	P.38	自动	不可用	可用	不可用		

拍摄功能

微距(特写)

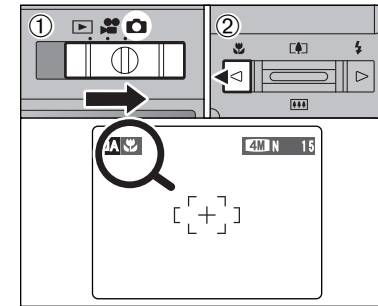

选择微距(特写)拍摄模式可进行特写拍摄。

- ① 将模式开关设置在“”。
- ② 按“ (◀)”微距(特写)按钮。若图标“”出现在LCD显示屏上，表示可以进行特写拍摄。若要取消微距(特写)模式，请再次按“ (◀)”微距(特写)按钮。

- **对焦范围**
 广角：约9cm至80cm
 望远：约39cm至80cm
- **闪光拍摄的有效范围**
 约30cm至80cm
- **光学变焦焦距***
 约38mm至130mm，最大变焦倍数：3.4倍
- **数码变焦的焦距***
2M：约130mm至182mm，最大变焦倍数：约1.4倍
1M：约130mm至234mm，最大变焦倍数：约1.8倍
0M：约130mm至468mm，最大变焦倍数：约3.6倍
* 换算成35mm相机时的相当值

当使用取景器在微距(特写)模式下拍摄时，由于取景器与镜头的位置不同，通过取景器看到的场景与实际拍摄到的场景不一致。因此，在微距(特写)模式下拍摄时，请使用LCD显示屏。

- 在下列情况中，微距(特写)模式会自动取消：
 - 当改变模式开关设置时
 - 关闭相机时
- 请根据具体拍摄条件，选择相应的闪光模式。
- 在昏暗条件下拍摄时，请使用三脚架，以避免相机震动。(当“!B”出现时)
- 在此模式下LCD显示屏一旦被自动打开，就不能关闭。
- 取消微距(特写)模式后，LCD显示屏将保持打开状态。

2

高级功能

拍摄功能 **闪光灯**

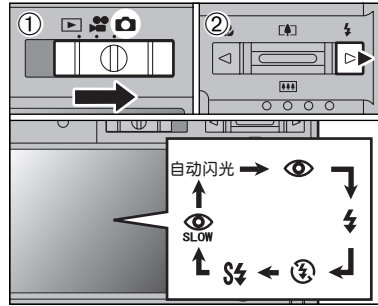

将快门按下一半左右。
当使用闪光灯时，“**⚡**”标志会出现在LCD显示屏上。

可根据拍摄类型，从6种闪光模式中选择。
① 将模式开关设置在“**⚡**”。
② 每按一次“**⚡** (▶)”闪光灯按钮，闪光设置随之改变一次。最后显示的闪光模式即为选用的模式。

● **闪光灯有效照明范围(对**DA**自动模式)**
广角：约0.6m至3.6m
望远：约0.6m至2.0m

- ⚡ 若在充满灰尘的环境中或下雪时使用闪光灯，由于灰尘颗粒或雪花的反光，在图像上可能会出现白斑。请使用禁止闪光模式。
- ⚡ 如果电池的剩余电量较低，闪光灯的充电时间可能会延长。
- ⚡ 使用闪光灯进行拍摄时，在闪光灯充电过程中，显示的图像可能会消失，且屏幕会变黑。此时取景器指示灯橙色闪烁。
- ⚡ 可用闪光模式受到当前选用的拍摄模式的限制(见28页)。
- ⚡ 闪光灯会闪烁数次(预闪光和主闪光)。



自动闪光(无显示)

用该模式进行常规拍摄。根据拍摄条件，闪光灯会自动闪光。

- ⚡ 当闪光灯正在充电时，若按快门按钮，将在闪光灯不闪光的条件下完成拍摄。



减轻红眼

在暗光条件下拍摄人物时，使用该模式可确保拍摄对象的眼睛显得更自然。闪光灯在拍摄前预闪光一次，然后再次闪光并实际拍摄照片。根据拍摄条件，闪光灯会自动闪光。

- ⚡ 当闪光灯正在充电时，若按快门按钮，将在闪光灯不闪光的条件下完成拍摄。

◆ **红眼效果** ◆

使用闪光灯在暗光条件下拍摄人物时，他们的眼睛在照片中有时会呈现红色。这是由于眼睛虹膜反射闪光灯光线造成的。

使用减轻红眼闪光模式，可有效地将红眼效果降到最低限度。

采取以下措施，可更有效地减轻红眼现象：

- 让拍摄对象看着相机。
- 尽可能接近拍摄对象。

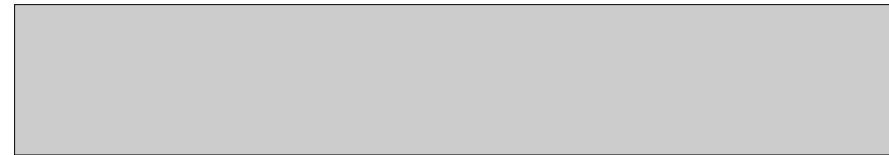
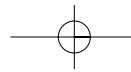

强制闪光

当拍摄逆光场景时，如拍摄对象背靠着窗或在树荫里，或在日光灯照明条件下进行拍摄时，使用该闪光模式可获得正确的色彩。在此模式下，闪光灯无论在亮光还是暗光条件下都会闪光。



禁止闪光

在室内灯光下进行透过玻璃的拍摄，以及拍摄剧场表演或室内体育比赛时，由于拍摄距离太远，闪光灯无法有效工作，需要使用该模式。当使用禁止闪光时，自动白平衡功能(见38页)开始工作，以便在现有的光线条件下捕获自然的色彩。

- ⚡ 特别是在昏暗条件下，使用禁止闪光模式拍摄时，请使用三脚架，以避免相机震动。
- ⚡ 关于相机震动警告的详情，请参见89页。



慢同步

该闪光模式使用慢速快门。该模式使您可以在夜间拍摄人物，并可清晰地表现拍摄对象和夜色背景。为了防止相机震动，请务必使用三脚架。

- **最慢的快门速度**
⚡ 夜景：最长2秒。

减轻红眼+慢同步

利用该模式可进行带减轻红眼功能的慢同步拍摄。

- ⚡ 在拍摄明亮的场景时，图像可能会曝光过度。

若要在夜晚拍摄具有明亮背景照明的主要拍摄对象，请使用拍摄模式中的“**⚡**” (夜景)设置(见37页)。

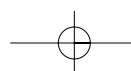

F 照片模式 拍摄

画质模式(拍摄图像的像素数)

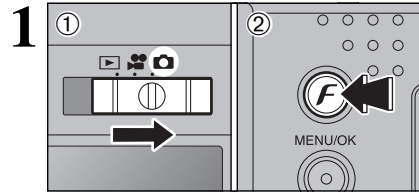

- ① 将模式开关设置在“”。
- ② 按“F”按钮。

当转换模式或关机时，该画质设置将被保存。

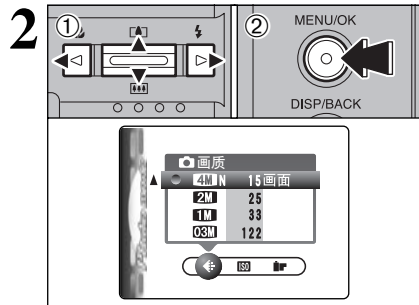

- ① 使用“”或“”按钮选择“”画质设置，然后使用“”或“”按钮改变设置。
- ② 按“MENU/OK”(菜单/确认)按钮确认该设置。

● 每种设置右侧的数字表示在该设置下可拍摄图像数。
● 改变画质设置时，可拍摄图像数也随之改变(见21页)。

拍摄模式中的画质设置

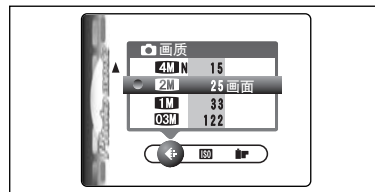

可从5种设置中选择。参考下表，选择最适合您的拍摄目的的设置。

画质模式	用途示例
4M F (2304×1728) 4M N (2304×1728)	若要以6R(15.2×20.3cm)/A5尺寸打印 要取得更佳画质，选择“4M F”。
2M 2M (1600×1200)	若要以4R(10.2×15.2cm)/A6尺寸打印
1M 1M (1280×960)	若要以3R(8.9×12.7cm)尺寸打印
0.3M 0.3M (640×480)	用于插入到电子邮件或用于网页

F 照片模式 拍摄 ISO 感光度

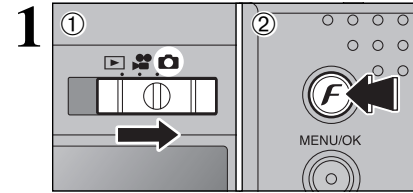

- ① 将模式开关设置在“”。
- ② 按“F”按钮。

● 在“”电影模式，不能设定“ISO”(感光度)设置。

当转换模式或关机时，该感光度设置将被保存。

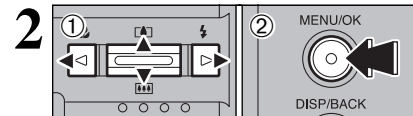

- ① 使用“”或“”按钮选择“ISO”设置，然后使用“”或“”按钮改变设置。
- ② 按“MENU/OK”(菜单/确认)按钮确认该设置。

● 设置

A: 自动(相当于ISO80至400, 根据拍摄条件) / 80 / 100 / 200 / 400
M, P, A, S, C: 80 / 100 / 200 / 400

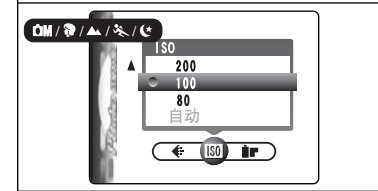
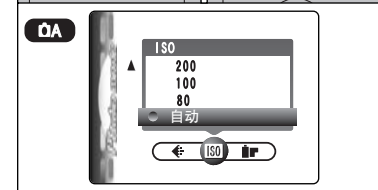

● 选择较高的感光度可在较暗的环境中拍摄照片，但图像中的斑点也会增加。在拍摄夜空等景色时，也可能出现可见条纹。请根据具体的拍摄条件，选用最合适的ISO设置。

若将感光度设置为自动，相机将根据拍摄对象的亮度自动选择合适的ISO设置。
也可在“A”拍摄模式中选择自动ISO设置。

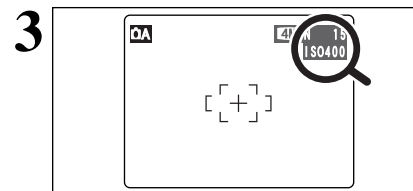

当感光度被设为“80”，“100”，“200”或“400”时，被选择的ISO会出现在LCD显示屏上。

3
高级功能

F 照片模式 拍摄 **FinePix** 色彩

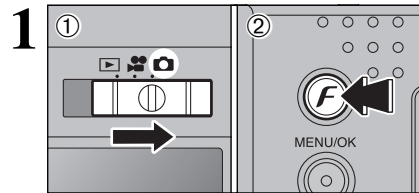

- ① 将模式开关设置在“P”。
- ② 按“F”按钮。

在“M”电影模式，不能设定“F” FinePix色彩设置。
当转换模式或关机时，该FinePix色彩设置将被保存。

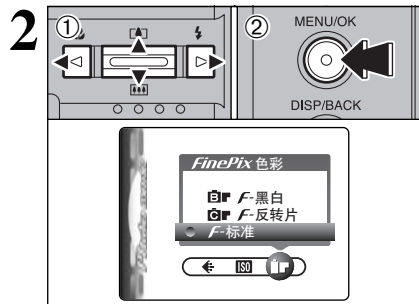

- ① 使用“←”或“→”按钮选择“F” FinePix色彩设置，然后使用“▲”或“▼”按钮改变设置。
- ② 按“MENU/OK”（菜单/确认）按钮确认该设置。

对于某些拍摄对象，如拍摄人物特写(肖像)时，F-反转片设置可能没有明显的效果。
由于拍摄场景不同，图像效果也随之变化，因此在用标准模式拍摄的同时，有时也需要运用该模式。请注意，在LCD显示屏上可能看不出任何区别。
对于用F-反转片模式或F-黑白模式拍摄的照片，在支持Exif Print打印格式的打印机上，无法进行自动画质调整。

F-标准	对比度和色彩饱和度都被设定为“标准”。请用该模式进行标准拍摄。
F-反转片	对比度和色彩饱和度都被设定为“高”。利用该功能可拍摄到更加生动的画面，例如风景(蓝天或者绿地)和花卉。
F-黑白	该设置将拍摄的彩色图像转换成黑白图像。

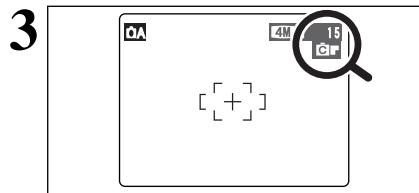

当使用F-反转片或F-黑白设置时，相应图标出现在LCD显示屏上。

F-反转片:
 F-黑白:

拍摄菜单 **拍摄菜单操作**

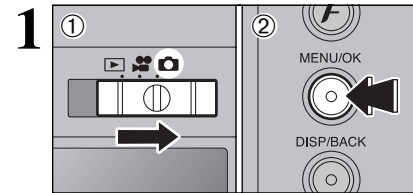

- ① 将模式开关设置在“P”。
- ② 按“MENU/OK”（菜单/确认）按钮，在LCD显示屏上显示菜单。

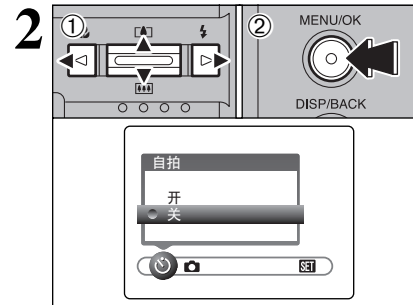

- ① 使用“←”或“→”按钮选择菜单选项，然后使用“▲”或“▼”按钮改变设置。
- ② 按“MENU/OK”（菜单/确认）按钮确认该设置。

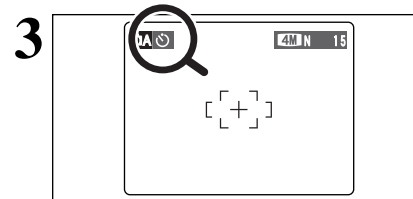

当启用该设置时，将在LCD显示屏的左上角显示一个图标。

根据不同的拍摄模式，菜单屏幕中的可用设置也不同。

3
高级功能

自拍 见36页

拍摄者在内的例如拍摄集体照等场合时，可使用自拍功能。

曝光补偿 见38页

当无法获得正确曝光时调整。

拍摄模式 见37页

设定“P”自动，“M”手动，“S”肖像，“A”风景，“M”运动或“N”夜景。

WB 白平衡 见38页

当在拍摄过程中想相对某环境和光照锁定白平衡时，可改变白平衡设置。

拍摄菜单 **拍摄菜单**

* 显示菜单(见35页)

自拍

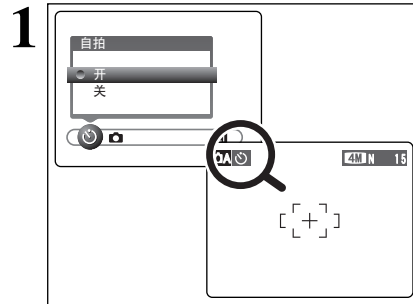

当拍摄集体照且拍摄者也被包含在内等场合时,可使用自拍功能。
当将自拍模式设置为“开”时,在LCD显示屏上将显示“⊙”。
在该模式中,定时器计时10秒钟后,释放快门。

- 在下列情况中,自拍功能会自动取消:
- 当自拍拍摄完成后
 - 当改变模式开关设置时
 - 当切换到回放模式时
 - 关闭相机时

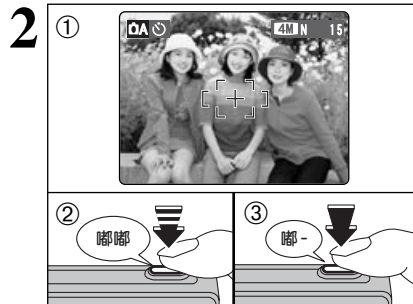

- ① 将AF框对准拍摄对象。
- ② 半按快门按钮,相对拍摄对象对焦。
- ③ 将半按的快门按钮按到底,开始自拍计时。

- 也可同时使用AF/AE锁定功能(见22页)。
- 当按快门按钮时,请注意不要站在相机前面,否则会妨碍正确对焦或获得正确亮度(曝光)。

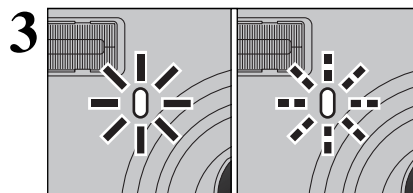

自拍指示灯先稳定亮灯5秒钟,再闪烁5秒钟,然后开始拍摄。

- 启动自拍计时器后,若要停止自拍,请按“DISP/BACK”(显示/返回)按钮。

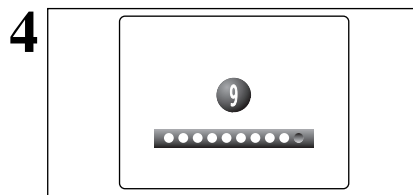

显示在LCD显示屏上的倒计时将指示至开始拍摄为止尚剩余的时间。
每次拍摄后,自拍模式将自动取消。

拍摄模式

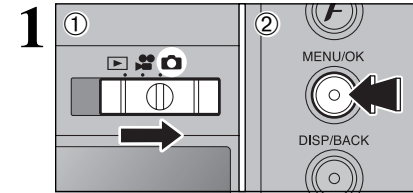

- ① 将模式开关设置在“”。
- ② 按“MENU/OK”(菜单/确认)按钮,在LCD显示屏上显示菜单。

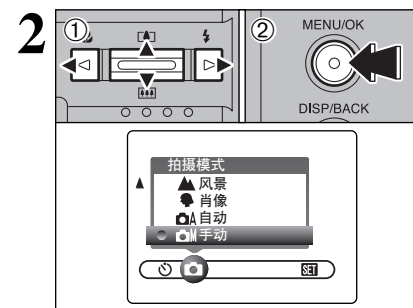

- ① 使用“◀”或“▶”按钮选择“”拍摄模式,然后使用“▲”或“▼”按钮改变设置。
- ② 按“MENU/OK”(菜单/确认)按钮确认该设置。

拍摄模式	说明	可用的闪光模式
手动	这是一种可以设定“曝光补偿”(见38页)和白平衡(见38页)的模式。	自动闪光 / / / / / /
自动	这是最容易的拍照模式,可在很多条件下使用。	自动闪光 / / /
肖像	这是拍摄肖像的最佳模式。可表现漂亮的皮肤色调,整体色调也非常柔和。	自动闪光 / / / / /
风景	这是在白天拍摄风景的最佳模式,可获得轮廓分明,画面清晰的风光照片,如建筑或山峰等。	不能使用闪光灯
运动	这是拍摄体育运动的最佳模式。该模式下,高速快门优先。	自动闪光 / /
夜景	这是拍摄晚景和夜景的最佳模式。该模式下,慢快门优先,且最慢为2秒钟。为了防止相机震动,请务必使用三脚架。	/ /

* “”, “”, “”和“”不能在微距模式中使用。

3
高级功能

拍摄菜单 拍摄菜单

* 选择“拍摄模式”(见37页)
* 显示菜单(见35页)

曝光补偿

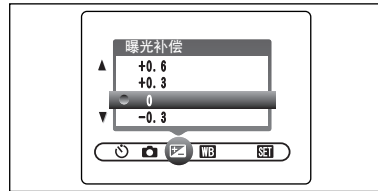

在“M”拍摄模式中选择曝光补偿。当无法获得正确亮度(曝光)时,例如当拍摄对象与背景之间有极强的对比度时,请使用该功能。

曝光补偿范围
-2.1EV至+1.5EV(13档,调整步长为0.3EV)
关于EV(曝光值)的详情请参见95页。

- 在以下场合曝光补偿功能被关闭:
- 当在自动或减轻红眼模式中使用闪光灯时
 - 当在强制闪光模式拍摄暗光场景时

获得最佳亮度

请根据图像的明暗级别,调整曝光补偿值。

- 当拍摄对象亮度过高时,请尝试将补偿设置为负向(-)。可使整体图像变暗。
- 当拍摄对象亮度过低时,请尝试将补偿设置为正向(+),可使整体图像变亮。

曝光补偿指导

- 逆光肖像: +0.6EV至+1.5EV
- 极明亮的场景(如雪景)和强反光的对象: +0.9EV
- 以天空为主的镜头: +0.9EV
- 聚光灯下的拍摄对象,特别是在黑暗背景下: -0.6EV
- 低反光场景,如拍摄松树或深色树叶: -0.6EV

WB 白平衡(选择光源)

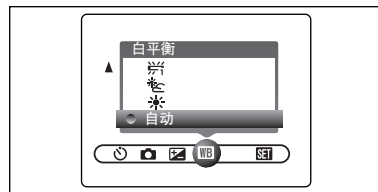

在“M”拍摄模式中选择白平衡。当在拍摄过程中想相对某环境和光照锁定白平衡时,可改变白平衡设置。在自动模式中拍摄人物面部特写或在特殊光源下拍摄时,可能无法获得正确的白平衡。在这些情况下,请相对光源选择正确的白平衡。关于白平衡的详情,请参见95页。

根据具体的拍摄条件(光源等),色调可能会发生细微变化。

- 自动: 自动调节
(能反映光源环境的拍摄)
- ☀: 在晴朗的户外环境中拍摄
- ☁: 在阴影下拍摄
- ☀: 在“日光”荧光灯下拍摄
- ☀: 在“暖白”荧光灯下拍摄
- ☀: 在“冷白”荧光灯下拍摄
- ☀: 在白炽灯光下拍摄

* 当闪光灯闪光时,将使用相对闪光灯设定的白平衡。为了达到拍摄目的,应选择禁止闪光模式(见31页)。

回放菜单 删除单幅/所有画面

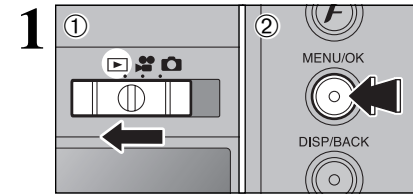

- ① 将模式开关设置在“▶”。
- ② 按“MENU/OK”(菜单/确认)按钮,在LCD显示屏上显示菜单。

因误操作而删除的画面(文件)将无法恢复。应将不想删除的重要画面(文件)复制到您的计算机或其他存储介质上。

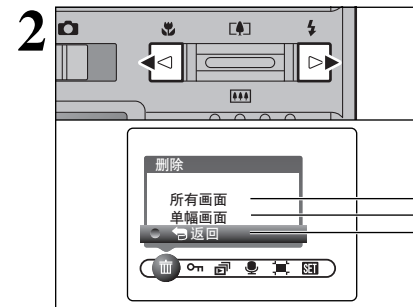

使用“◀”或“▶”按钮选择“删除”。

所有画面

删除所有未被保护的画面(文件)。应将不想删除的重要画面(文件)复制到您的计算机或其他存储介质上。

单幅画面

仅删除所选择的单幅画面(文件)。

返回

不删除任何画面(文件),直接返回到回放模式。

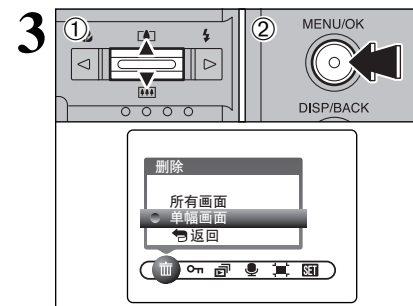

- ① 使用“▲”或“▼”按钮选择“所有画面”或“单幅画面”。
- ② 按“MENU/OK”(菜单/确认)按钮。

3 高级功能

回放菜单 **删除单幅 / 所有画面**

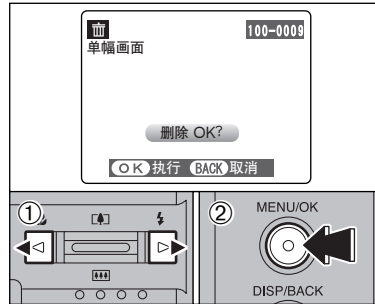

单幅画面

- ① 使用“◀”或“▶”按钮选择要删除的画面(文件)。
- ② 按“MENU/OK”(菜单/确认)按钮删除当前显示的画面(文件)。

若要继续删除其他图像, 请重复步骤①和②。
完成画面(文件)删除后, 按“DISP/BACK”(显示/返回)按钮。

- 重复按“MENU/OK”(菜单/确认)按钮, 可连续删除画面(文件)。请当心不要错误地删除不想删除的画面(文件)。
- 不能删除被保护的画面(文件)。进行删除之前, 请先解除画面(文件)保护(见41页)。



所有画面

按“MENU/OK”(菜单/确认)按钮删除所有画面(文件)。

- 不能删除被保护的画面(文件)。进行删除之前, 请先解除画面(文件)保护(见41页)。

如果出现“(DPOF已定义 删除OK?)”或“(DPOF已定义 删除所有OK?)”信息, 再次按“MENU/OK”(菜单/确认)按钮删除这些画面(文件)。

◆ 若要中途取消操作 ◆

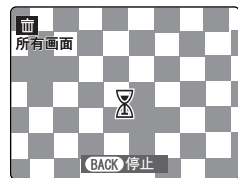

若要中途取消删除所有画面(文件)操作, 请按“DISP/BACK”(显示/返回)按钮。某些未被保护的画面(文件)将保留下来。

- 即使中止删除操作, 部分画面(文件)可能已被删除。

回放菜单

保护图像: 单幅画面 / 保护所有 / 取消所有保护

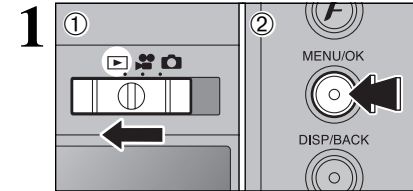

- ① 将模式开关设置在“▶”。
- ② 按“MENU/OK”(菜单/确认)按钮, 在LCD显示屏上显示菜单。

保护是一种防止画面(文件)被意外删除的设置。但是, “格式化”功能将删除所有画面(文件), 包括受保护的画面(文件)(见60页)。

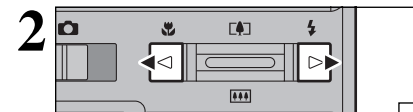

使用“◀”或“▶”按钮选择“On”保护。

取消所有保护

取消所有画面(文件)的保护。

保护所有

保护所有的画面(文件)。

画面 设定/解除

仅对所选择的画面(文件)设置保护或取消其保护设置。



- ① 使用“▲”或“▼”按钮选择“画面 设定/解除”, “保护所有”或“取消所有保护”。
- ② 按“MENU/OK”(菜单/确认)按钮确认该选择。

3 高级功能



画面保护设置

- ① 使用“◀”或“▶”按钮选择要保护的画面(文件)。
- ② 按“MENU/OK”(菜单/确认)按钮保护当前显示的画面(文件)。

若要继续保护其他画面(文件), 请重复步骤①和②。
完成画面(文件)保护设置后, 请按“DISP/BACK”(显示/返回)按钮。

回放菜单 **保护图像：单幅画面 / 保护所有 / 取消所有保护**

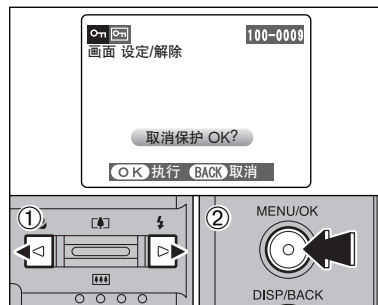

取消单幅画面的保护

- ① 使用“◀”或“▶”按钮选择受保护的画面(文件)。
- ② 按“MENU/OK”(菜单/确认)按钮解除当前显示画面(文件)的保护设置。



保护所有

按“MENU/OK”(菜单/确认)按钮保护所有画面(文件)。



取消所有保护

按“MENU/OK”(菜单/确认)按钮解除所有画面(文件)的保护。

◆ 若要中途取消操作 ◆



若所拍摄的图像文件非常大，保护或解除全部画面(文件)保护可能需要一定时间。在处理过程中若想拍摄照片或电影，请按“DISP/BACK”(显示/返回)按钮。然后返回到保护或解除所有画面(文件)的保护设置，请从41页的步骤1重新开始。

回放菜单 **自动回放**

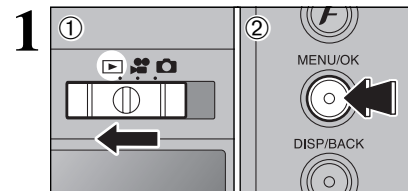

- ① 将模式开关设置在“▶”。
- ② 按“MENU/OK”(菜单/确认)按钮，在LCD显示屏上显示菜单。

回放过程中自动关机功能将不起作用。
 电影自动开始回放。当预览电影或电影结束时，回放自动进到下一幅画面。

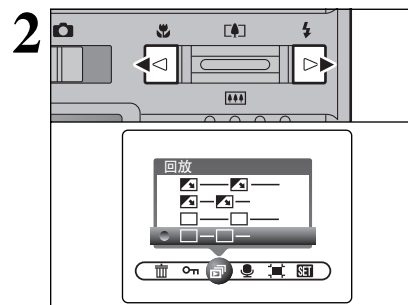

使用“◀”或“▶”按钮选择“”回放。

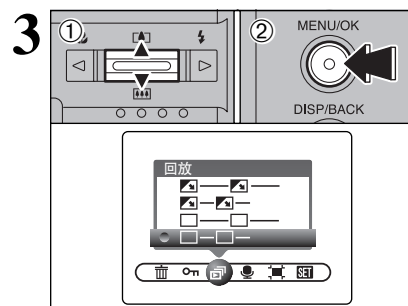

- ① 使用“▲”或“▼”按钮选择回放间隔及图像过渡方式。
- ② 按“MENU/OK”(菜单/确认)按钮。图像画面将前进或后退。
若要中断自动回放，请按“▲”按钮(或“MENU/OK”(菜单/确认)按钮)。

回放过程中若按一次“DISP/BACK”(显示/返回)按钮，回放画面编号显示在屏幕上。

3
高级功能

回放菜单 录制语音注释

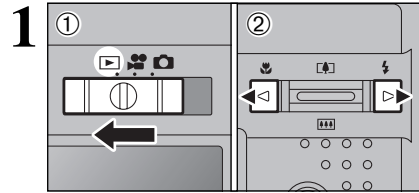

可在静止图像上添加语音注释。

- 音频录音格式: WAVE(见95页)
PCM录音格式
- 音频文件大小: 约480KB
(可录制30秒的语音注释)

① 将模式开关设置在“V”。

② 使用“◀”或“▶”按钮选择要添加语音注释的图像(静止图像)。

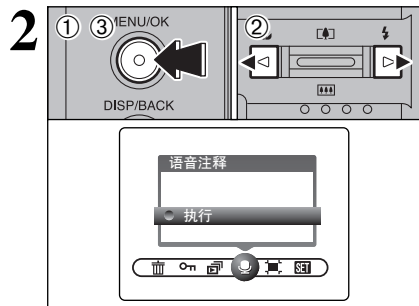

① 按“MENU/OK”(菜单/确认)按钮, 在LCD显示屏上显示菜单。

② 使用“◀”或“▶”按钮选择“”语音注释。

③ 按“MENU/OK”(菜单/确认)按钮。

电影中不能使用语音注释。

若出现“画面保护”信息, 请取消该画面的保护。

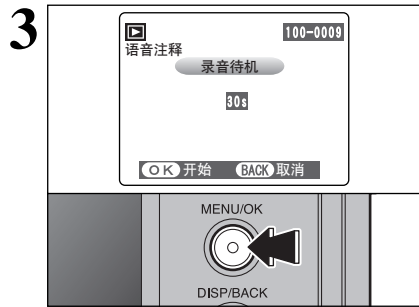

“**录音待机**”出现在LCD屏幕上。

按“MENU/OK”(菜单/确认)按钮开始录制。

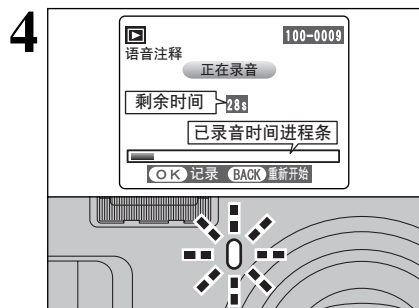
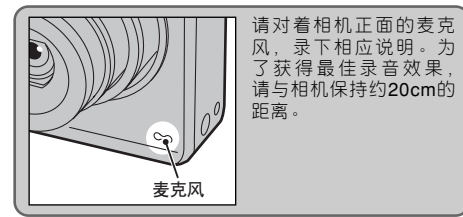

录音过程中将显示剩余可录音时间, 且自拍指示灯一直闪烁。

当剩余可录音时间减少到5秒时, 自拍指示灯开始快速闪烁。

若要结束语音注释的录音, 请按“MENU/OK”(菜单/确认)按钮。

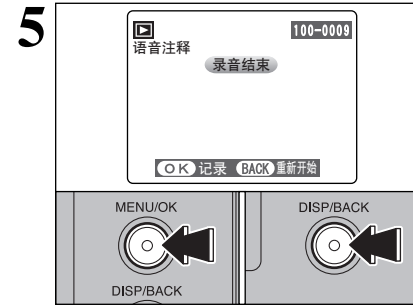

录音30秒钟后, “**录音结束**”将出现在LCD显示屏上。

若要结束录音: 按“MENU/OK”(菜单/确认)按钮。

若要重新录制语音注释: 按“DISP/BACK”(显示/返回)按钮。

◆ 当图像上已经有语音注释时 ◆

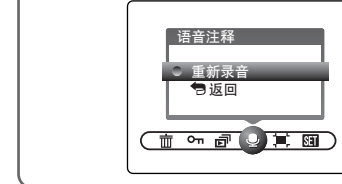

如果所选择的图像中已有语音注释, 将出现一屏幕, 此时可选择是否重新进行语音注释的录音。

若出现“画面保护”信息, 请取消该画面的保护。

回放菜单 回放语音注释

1

① 将模式开关设置在“V”。

② 使用“◀”或“▶”按钮选择带语音注释的图像文件。

不能使用时幅画面回放功能来回放语音注释。请按“DISP/BACK”（显示/返回）按钮两次选择单幅画面回放。

将显示“”图标。

2

① 按“V”回放语音注释。

② LCD显示屏上将显示回放进度条及回放时间。

如果声音听不清，请调整音量(见57页)。

请注意不要挡住扬声器。

回放语音注释

	控制按钮	功能
回放		当回放结束时语音注释回放停止。
暂停/恢复		回放过程中暂停语音注释回放。再次按“V”按钮则恢复回放。
停止		停止回放。 * 在回放语音说明过程中按“◀”或“▶”则停止回放并分别返回到上一个文件或进到下一个文件。
快进/后退		在回放过程中按这两个按钮可在语音注释的录音中快进或快退。 * 当回放暂停时，这些按钮将不起作用。

兼容的语音注释文件

可用FinePix F440回放用本相机录制的语音注释或用富士数码相机录制在xD-Picture Card卡上最长30秒的语音注释。

回放菜单 裁剪

1

① 将模式开关设置在“V”。

② 按“MENU/OK”（菜单/确认）按钮，在LCD显示屏上显示菜单。

2

① 使用“◀”或“▶”按钮选择“”裁剪。

② 按“MENU/OK”（菜单/确认）按钮。

3

① 按变焦切换开关“ (▲)”来放大静止图像，“ (▼)”来缩小。进行该操作时，在LCD显示屏上将显示变焦指示条。

② 使用“◀”或“▶”按钮可查看图像的其他部分。

按“DISP/BACK”（显示/返回）按钮返回到单幅画面回放。

变焦倍数不同，保存的图像文件大小也不同。最大可保存3M。

4

① 使用“▲”，“▼”，“◀”或“▶”按钮显示另一区域。当前显示图像会出现在引导屏上。

② 按“MENU/OK”（菜单/确认）按钮保存该图像。

3 高级功能



5

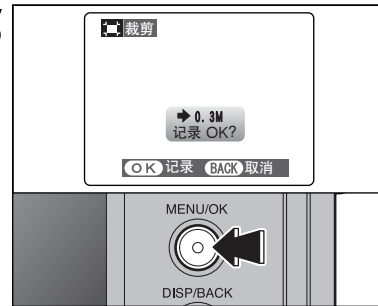

确认所保存的图像文件大小，然后按“MENU/OK”（菜单/确认）按钮。所裁剪的图像将作为单独文件保存在最后的位置。

■ 图像大小

2M	以4R(10.2×15.2cm)/A6尺寸打印
1M	以3R(8.9×12.7cm)尺寸打印
0.3M	用于插入到电子邮件或用于网页



DPOF代表“数码打印指令格式”，指一种可以用来提高保存在xD-Picture Card卡等介质上，用数码相机拍摄的图像的打印设置的文件格式。保存的设置包括打印哪些画面等信息。

本章节将详细介绍如何在FinePix F440相机上设置打印指定。在FinePix F440上，每个画面只能通过DPOF设置指定打印一份。

- * 请注意某些打印机不支持日期和时间打印或打印张数。
- * 请注意在设定打印时，可能会出现下列警告。

[DPOF已定义 删除OK?]

[DPOF已定义 删除所有OK?] (见40页)

当删除图像时，对应于该图像的DPOF设置也同时被删除。

[重新设定DPOF OK?] (见50页)

如果插入的xD-Picture Card卡中含有已在其他相机中设定打印设置的图像，将重新设定打印设置并替换原来的打印设置。

[DPOF文件错误] (见90页)

同一张xD-Picture Card卡上最多只能为999幅图像设定打印设置。

3

高级功能

F 照片模式 回放 DPOF设置画面

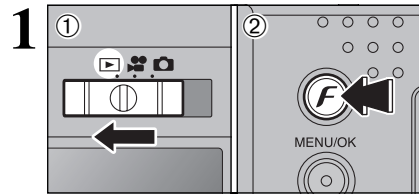

- ① 将模式开关设置在“P”。
- ② 按“F”按钮。

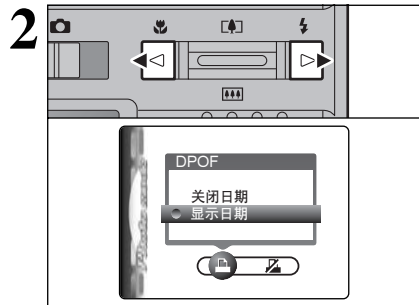

使用“◀”或“▶”按钮选择“”DPOF。

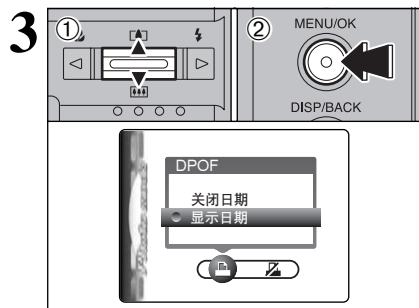
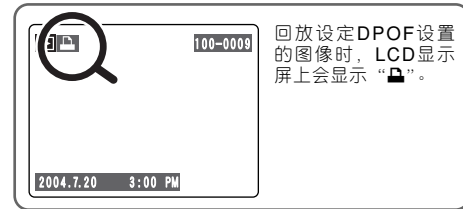

- ① 使用“▲”或“▼”按钮选择“显示日期”或“关闭日期”。若选择“显示日期”，打印时图像上会印上日期。
- ② 按“MENU/OK”（菜单/确认）按钮。

通过选择“显示日期”，当利用打印服务或利用DPOF兼容打印机打印时，可将日期打印在照片上（根据打印机的具体规格，有时可能无法打印日期）。

◆ 当已通过其它相机设定DPOF设置时 ◆



若数据中包含已在其它相机中指定的DPOF设置时，将显示“重新设定DPOF OK?”。
按“MENU/OK”（菜单/确认）按钮，删除每幅画面(文件)中存在的DPOF设置。重新为每幅画面(文件)指定DPOF设置。

直接按“DISP/BACK”（显示/返回）按钮，则维持以前的设置不变。

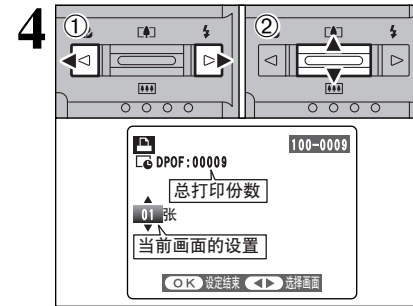

- ① 使用“◀”或“▶”按钮显示需要指定DPOF设置的画面(文件)。
- ② 使用“▲”或“▼”按钮，最多可将要打印画面(文件)的打印份数设置为99。对于不想打印的画面(文件)，请将打印份数设定为“0”。

若要为其他画面设定DPOF设置，请重复步骤①和②。

- 在同一张xD-Picture Card卡上，最多可为999幅画面(文件)指定打印设置。
- 不能对电影指定DPOF设置。

选择设置时如按下“DISP/BACK”（显示/返回）按钮将取消一切当前设置。若存在以前的DPOF设置，仅设置的变更部分被取消。

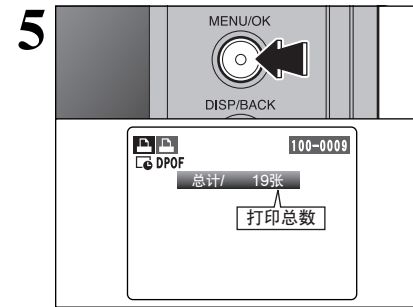

完成某设置后，请务必按“MENU/OK”（菜单/确认）按钮。
按下“DISP/BACK”（显示/返回）按钮将取消这些设置。

◆ 取消某幅画面 ◆

若要为已指定设置的画面(文件)取消DPOF设置(取消画面)，执行步骤1至3，然后：

- ① 使用“◀”或“▶”按钮选择要取消DPOF设置的画面(文件)。
- ② 将打印份数设置为“0”。

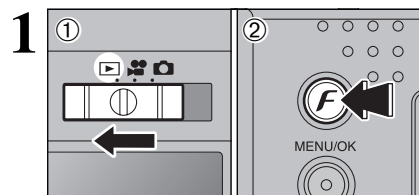

若要取消其他画面(文件)的DPOF设置，重复步骤①和②。
按“MENU/OK”（菜单/确认）按钮完成设置。

F 照片模式 回放 **重新设定DPOF**

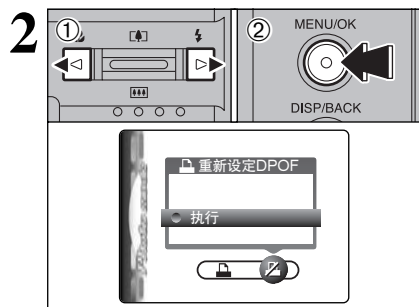

① 将模式开关设置在“”。
② 按“F”按钮。



① 使用“”或“”按钮选择“”重新设定DPOF。
② 按“MENU/OK”（菜单/确认）按钮。

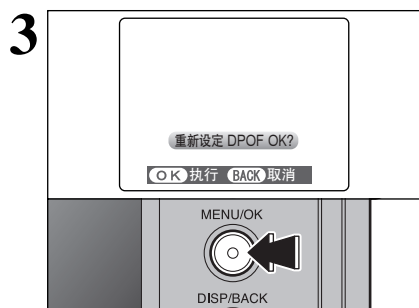

显示一信息。
若要重设所有DPOF设置，请按“MENU/OK”（菜单/确认）按钮。

电影模式 **电影拍摄**

利用该模式最长可拍摄60秒(320设置时)或180秒(160设置时)的电影。

- 技术规格
动态JPEG格式，带录音
- 画质选择方式
320 (320×240像素)
160 (160×120像素)
- 画面速率：每秒10幅
有关画面速率的详情，请参见95页。

- ⚠ 关于改变画质设置的详情，见55页。
- ⚠ 根据xD-Picture Card卡上剩余可用空间的多少，可拍摄电影的时间可能会减少。
- ⚠ 在该模式下不能关闭LCD显示屏。

可能无法在其他相机上回放本相机拍摄的电影。

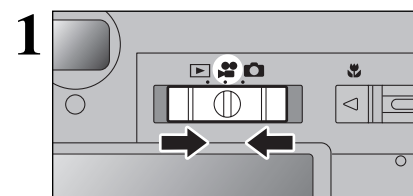

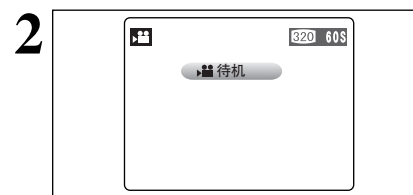

将模式开关设置在“”。

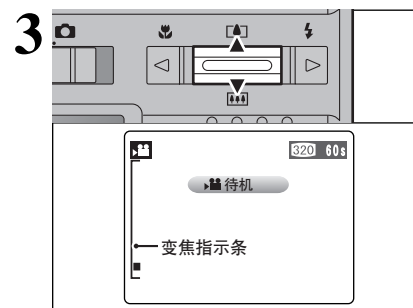

LCD显示屏上将显示可拍摄时间及“待机”提示信息。



开始拍摄前按“ (▲)”或“ (▼)”按钮进行变焦。因为拍摄过程中无法变焦，因此必须预先进行变焦。

- 光学变焦焦距 (35mm相机的相当值)
约38mm至130mm
最大变焦倍数：3.4倍
- 对焦范围
约从60cm至无穷远

3 高级功能

电影模式  电影拍摄

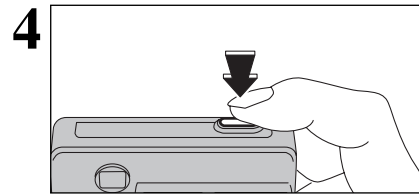

4 完全按下快门按钮开始拍摄。

- 拍摄电影前和拍摄过程中，LCD显示屏显示的亮度和色彩可能不同。
- 不必一直按住快门按钮不放。

当完全按下快门时，对焦被锁定，但曝光值将根据拍摄场景的变化自动调节。

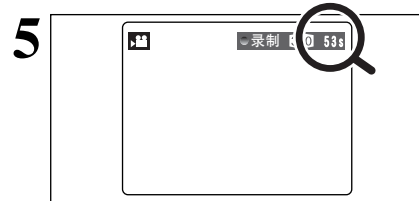

5 拍摄过程中，LCD显示屏右上角的计数器将显示剩余可拍摄时间。

- 如果拍摄电影过程中，拍摄对象的亮度发生变化，则操作镜头的声音可能也会录下来。
- 在室外拍摄时，风声等噪音也可能被录下来。
- 当剩余时间用完时，拍摄结束，同时将电影文件保存在xD-Picture Card卡上。

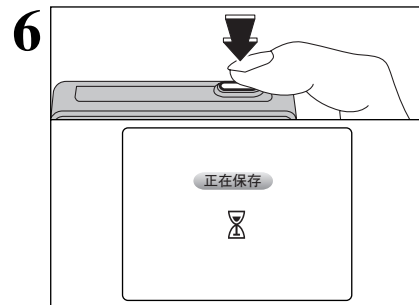

6 拍摄过程中若再次按快门按钮，电影拍摄结束，同时所拍摄的电影被保存在xD-Picture Card卡上。

- 若刚开始拍摄就被停止，则仅有1秒钟的电影被保存到xD-Picture Card卡上。

可拍摄时间

■ 用xD-Picture Card卡可拍摄的时间



* 可拍摄的时间只是指在相机中格式化的新xD-Picture Card卡的可拍摄时间。实际拍摄时间则依xD-Picture Card卡上的可用空间来定。

	画质设置	
	320 (10幅/秒)	160 (10幅/秒)
DPC-16 (16 MB)	94秒	288秒
DPC-32 (32 MB)	189秒	9.7分钟
DPC-64 (64 MB)	6.3分钟	19.4分钟
DPC-128 (128 MB)	12.7分钟	39.0分钟
DPC-256 (256 MB)	25.5分钟	78.1分钟
DPC-512 (512 MB)	51.0分钟	156.3分钟

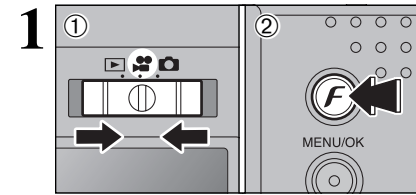
F 照片模式 电影  电影模式中的画质设置



1 ① 将模式开关设置在“”。
② 按“F”按钮。

- 在“”电影模式，不能设定ISO (感光度)设置。
- 在“”电影模式，不能设定“” FinePix色彩设置。

当转换模式或关机时，该画质设置将被保存。

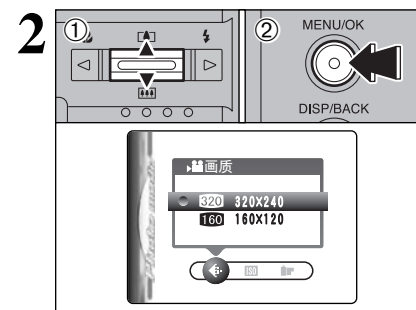

2 ① 使用“▲”或“▼”按钮改变设置。
② 按“MENU/OK” (菜单/确认)按钮确认该设置。

电影模式中的画质设置

画质模式	用途示例	最长可拍摄时间
320 (320×240)	要获得更佳画质	60秒
160 (160×120)	要拍摄更长电影	180秒

3 高级功能

回放模式 **电影回放**

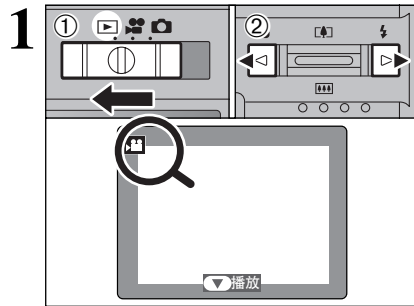

- ① 将模式开关设置在“M”。
- ② 按“◀”或“▶”按钮选择电影文件。

⚠ 不能使用多幅画面回放功能来回放电影。
请按“DISP/BACK” (显示/返回)按钮两次选择单幅画面回放。

将显示“M”图标。

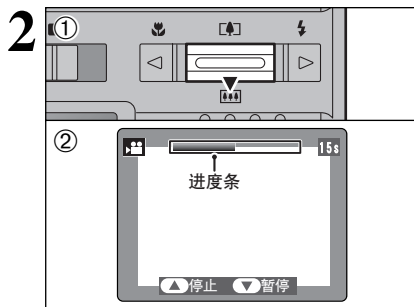

- ① 按“M”按钮回放电影。
- ② LCD显示屏上将显示回放进度条及回放时间。

⚠ 请注意不要挡住扬声器。
⚠ 如果声音听不清，请调整音量(见57页)。
⚠ 如果电影的拍摄对象极其明亮，回放过程中在图像上可能会出现白色条纹。

显示的电影画面比静止图像略小。

■ 电影回放

	控制按钮	功能
回放		开始回放。 当达到电影结尾时，回放自动停止。
暂停/恢复		回放过程中暂停电影回放。 再次按“M”按钮则恢复回放。
停止		停止回放。 * 在电影回放停止后，若按“◀”或“▶”按钮则分别返回到上一个文件或进到下一个文件。
快进/后退	 后退 快进	在回放过程中按“◀”或“▶”按钮可在电影中快进或倒片。
跳跃回放	 暂停时	当电影回放暂停时按“◀”或“▶”按钮，电影前进或后退一幅画面。 一直按住“◀”或“▶”按钮中的任意一个则快速切换画面。

◆ 回放电影文件 ◆

- 可能无法在本相机上回放某些用其它相机拍摄的电影文件。
- 若想在计算机上回放电影文件，请先将xD-Picture Card卡上的电影文件保存到计算机的硬盘上，然后回放所保存的文件。

4 设置 **调节显示屏亮度 / 音量**

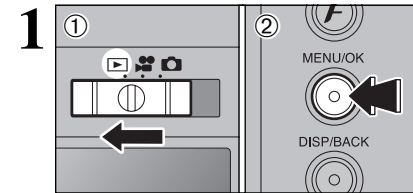

- ① 将模式开关设置在“M”。
- ② 按“MENU/OK” (菜单/确认)按钮，在LCD显示屏上显示菜单。

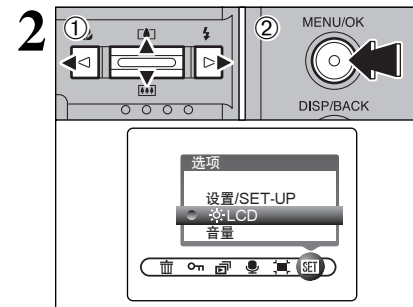

- ① 使用“◀”或“▶”按钮选择“MENU/OK”选项，然后使用“▲”或“▼”按钮选择“LCD”或“音量”。
- ② 按“MENU/OK” (菜单/确认)按钮。

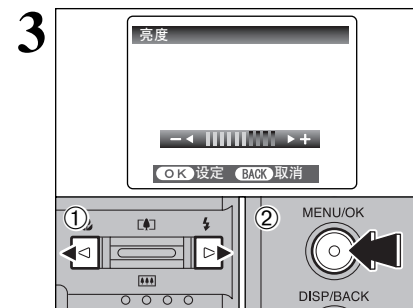

- ① 使用“◀”或“▶”按钮调节显示屏亮度或音量。
- ② 按“MENU/OK” (菜单/确认)按钮确认新设置。

◆ 设置菜单选项 ◆

根据是选择了“M”，“M”还是“M”模式，MENU菜单中的可用选项随之变化。

• “M” 拍摄模式

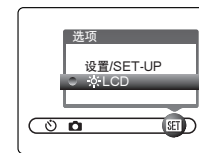

• “M” 电影模式



• “M” 回放模式



设置

SET 使用设置/SET-UP屏幕

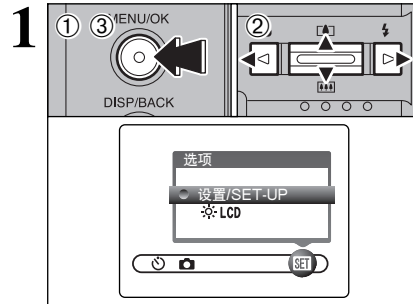

- ① 按“MENU/OK”（菜单/确认）按钮，在LCD显示屏上显示菜单。
- ② 使用“◀”或“▶”按钮选择“SET”选项，然后使用“▲”或“▼”按钮选择“设置/SET-UP”。
- ③ 按“MENU/OK”（菜单/确认）按钮，显示设置/SET-UP屏幕。

⚠ 当更换电池时，请务必先关闭相机。在打开相机状态，若打开电池盒盖或断开AC电源适配器，相机设置可能恢复到出厂初始设置。

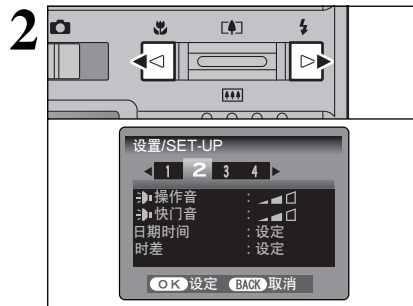

使用“◀”或“▶”按钮移到选项1至4。

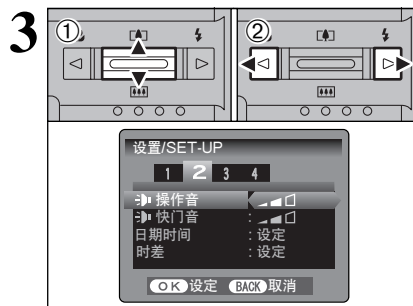

- ① 使用“▲”或“▼”按钮选择菜单选项。
 - ② 使用“◀”或“▶”按钮改变设置。
- 使用“▶”按钮选择“格式化”，“日期时间”，“时差”或“重设所有”。

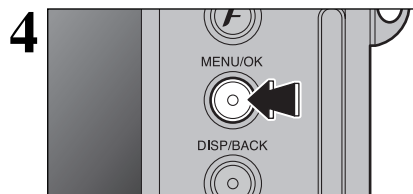

变更设置后，按“MENU/OK”（菜单/确认）按钮确认所作的变更。

■ 设置/SET-UP菜单选项

设置	显示	出厂默认设置	说明	页码
1 图像显示	预览/关	预览	该选项设定拍摄一照片后是否显示图像确认屏幕(拍摄结果)。拍摄的图像显示约片刻后自动被保存。	-
1 自动关机	2分钟/5分钟/关	2分钟	为减少相机的电能消耗，不用时关闭相机。	60
1 格式化	执行	-	删除所有文件。	60
1 LCD	开/关	开	设定相机以拍摄模式开机后，LCD显示屏是开还是关。	-
2 操作音	关/1/2/3	2	设定操作相机控制按钮时发出操作音的音量。	-
2 快门音	关/1/2/3	2	设定操作相机快门时发出快门效果音的音量。	-
2 日期时间	设定	-	修改日期时间	14
2 时差	设定	-	设定时差	61
3 画面计数规则	连续/清零	连续	设定画面编号是接着以前的编号继续，还是重新编号。	62
3 USB模式	大容量存储设备 / WEB / PictBridge	大容量存储设备	该模式可以提供一种从xD-Picture Card卡读取图像数据或向xD-Picture Card卡保存图像数据的简单方法。	74
			WEB: 网络相机 利用该功能可通过互联网连接在各计算机之间召开视频会议。 * 仅限于Windows XP SP1	73
3 PictBridge	PictBridge	PictBridge	如果有支持PictBridge的打印机，则不用计算机，将相机直接与兼容PictBridge的打印机相连，也可打印图像。	80
			设定相机开机后，启动画面是否出现在LCD显示屏上。	-
3 启动画面	开/关	关	设定相机开机后，启动画面是否出现在LCD显示屏上。	-
3 语言/LANG.	日本語/ENGLISH/ FRANCAIS/DEUTSCH/ ESPAÑOL/中文	中文	设定LCD显示屏上的显示语言。	15
4 视频系统	NTSC/PAL	-	将视频输出设定为NTSC或PAL。	-
4 重设所有	执行	-	该选项将使相机的所有设置(日期时间、时差、言语和视频系统除外)恢复到出厂时的初始设置。当按“▶”时，将出现确认信息。若要重设所有相机设置，请再按一下“MENU/OK”（菜单/确认）按钮。	-

设置

* 如何使用设置/SET-UP屏幕(见58页)

自动关机设置



启用此功能时, 如果相机闲置约60秒, 将暂时关闭屏幕(睡眠模式), 取景器指示灯以1秒为间隔闪烁, 以节约电量。如果相机继续闲置2分钟或5分钟, 将自动关机。如果想使电池获得最长使用时间, 请使用该功能。

在自动回放过程中或正在使用USB连接时, 节能设置将不起作用。

睡眠功能在设置或回放模式不起作用, 但当被闲置一定时间(2分钟或5分钟)时, 相机将关机。

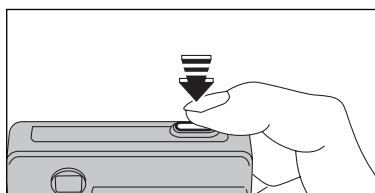

当相机进入睡眠模式时, 半按快门按钮即可使相机恢复到拍摄状态。

按其它任意按钮也可使相机恢复到拍摄状态。

恢复相机电源

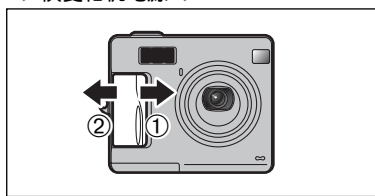

当自动关机功能已将相机关闭(2分钟或5分钟后):

- ① 关闭相机。
- ② 再次打开相机。

格式化

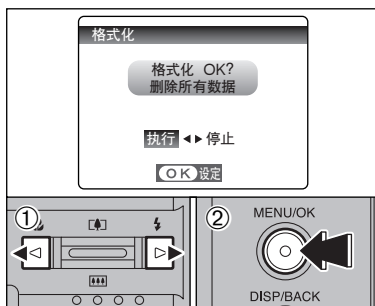

格式化xD-Picture Card卡, 以便在本相机中使用该卡。

由于格式化时会删除所有画面(文件), 包括受保护的画面(文件)。应将不想删除的重要画面(文件)复制到您的计算机或其他存储介质上。

- ① 使用“◀”或“▶”按钮选择“执行”。
- ② 按“MENU/OK”(菜单/确认)按钮删除所有画面(文件), 并格式化xD-Picture Card卡。

若格式化xD-Picture Card卡前, 出现“[卡错误]”, “[写错误]”, “[读错误]”或“[卡未初始化]”提示信息, 请参见89页。

全球时间(时差)

此功能设置与当前设置的日期与时间的时差。启用此设置时, 拍摄时会采用所设定的时差。到不同时区的地方旅行时可用此功能。

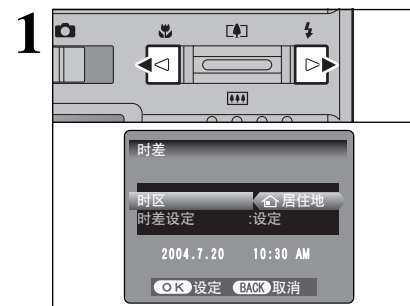

使用“◀”或“▶”按钮在“居住地”和“当地”间选择。

要设置时差, 请选择“+当地”。

居住地: 家乡时区

+当地: 目的地时区



- ① 使用“▲”或“▼”按钮选择“时差设定”。
- ② 按“▶”按钮。

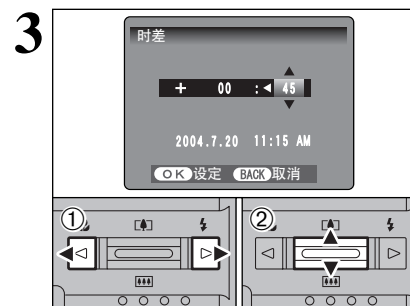

- ① 使用“◀”或“▶”按钮选择+, -, 小时与分钟。
- ② 使用“▲”或“▼”按钮调整设定值。

● 可用时间设置

-23:45至+23:45(以15分钟递增)

设置 * 如何使用设置/SET-UP屏幕(见58页)

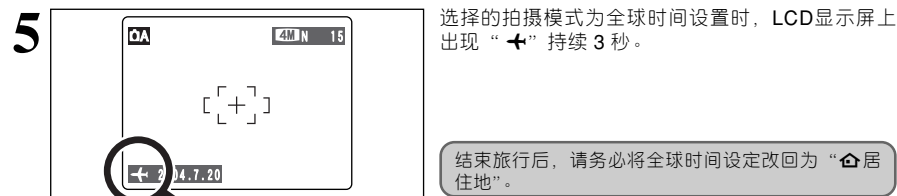
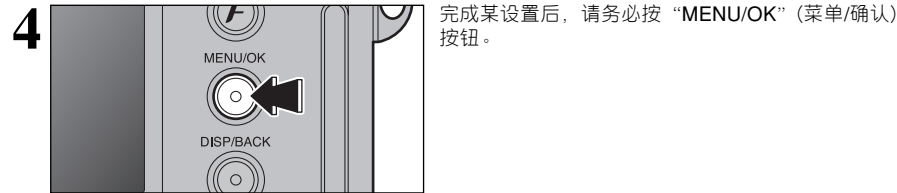

画面计数规则

	< 连续 >	< 清零 >
A	0001 ⋮ 0005	0001 ⋮ 0005
↓		
B	0006 ⋮ 0010	0001 ⋮ 0005

* A和B使用的格式化xD-Picture Card卡。

设定画面编号是接着以前的编号继续, 还是重新编号。

连续: 保存图像时, 文件编号从所使用xD-Picture Card卡中最大的文件编号开始。

清零: 保存在每张xD-Picture Card卡上的图像, 都从文件编号“0001”开始。

若将该功能设定为“连续”, 当将图像复制到计算机时可避免文件名重复, 便于文件管理。

④ 当相机被设置为“重置所有”, 画面编号设置(“连续”或“清零”)将被改为“连续”。但画面编号本身不会被重置为“0001”。

④ 若xD-Picture Card卡中已经存在文件编号大于上一张xD-Picture Card卡中最大文件编号的图像文件, 则保存图像时, 新文件编号从当前xD-Picture Card卡中最大的文件编号开始。

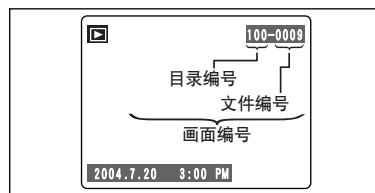

通过查看图像, 可检查文件编号。LCD显示屏中右上角的7位数中, 最后4位表示文件编号, 前面3位数表示目录编号。

④ 当更换xD-Picture Card卡时, 在打开电池盒盖前, 请务必先关闭相机。若未关闭相机, 直接打开电池盒盖, 画面编号保存功能将不起作用。

④ 文件编号范围为0001至9999。一旦超过9999, 目录编号将自动从100变为101。最大号码为999-9999。

④ 在其他相机上拍摄的图像, 所显示的画面编号可能不同。

④ 当出现“画面编号已满”时, 请参见89页。

5 软件安装

5.1 在Windows计算机中的安装

安装前的确认事项

为了运行该软件, 必须具备下述硬件和软件。开始安装之前, 先检查确认所使用的系统。

操作系统*1	Windows 98(包括SE) Windows Millennium Edition (Windows Me) Windows 2000专业版*2 Windows XP家用版*2 Windows XP专业版*2
CPU	推荐200MHz奔腾或更高规格(使用Windows XP时, 推荐800MHz奔腾 III 或更高规格)
RAM	至少64MB(使用Windows XP时至少128MB) 推荐256MB或以上
硬盘空间	安装所需硬盘空间: 至少450MB 运行所需硬盘空间: 至少600MB (运行ImageMixer VCD2 for FinePix时: 2GB或以上)
显示器	800×600像素或以上, 16位彩色或以上 (运行ImageMixer VCD2 for FinePix时: 1024×768或以上)
互联网连接*3	<ul style="list-style-type: none"> 为了使用FinePix Internet服务或电子邮件附件功能, 需要互联网连接及电子邮件发送软件 连接速度: 推荐56k或更高

*1 安装了上述操作系统之一的型号。

*2 当安装上述软件时, 请以系统管理员帐号登录(例如登录为“Administrator”)。

*3 当使用FinePix Internet服务时需要, 即使没有连接到互联网, 仍然可以安装该软件。

注意

- 使用专用USB电缆(附带)将相机直接连接到计算机上。若用加长电缆或通过USB集线器连接相机, 软件可能无法正常运行。
- 如果计算机有多个USB接口, 可将相机接到其中任何一个接口。
- 将USB接头完全插入接口内, 确保稳固的连接。如果连接有问题, 软件可能无法正常运行。
- 使用外接USB接口板时, 不能保证正常运行。
- 不能在Windows 95或Windows NT中使用。
- 在组装计算机或使用升级版操作系统的计算机中, 不能保证正常运行。
- 当重新安装或从系统中删除FinePixViewer时, 将从计算机中自动删除用于FinePix Internet服务的Internet菜单、用户ID及密码。点击[现在立即注册]按钮, 输入已登录的用户ID和密码, 重新下载Internet菜单。
- 为了使用Video Chat, 必须使用运行Windows XP Professional (Service Pack 1)或Windows XP Home Edition(Service Pack 1)、装有声卡、麦克风、扬声器并装有Windows Messenger 5.0或更高版本的计算机。当使用路由器时, 请确认路由器是否与Windows Messenger兼容。

5.1 在Windows计算机中的安装

在完成软件安装之前，请勿将相机连接到计算机。

1 打开电脑，把附带的CD-ROM光盘放入CD-ROM驱动器，程序会自动运行，请按照画面的提示逐步进行。

◆ 手动启动安装程序 ◆

- ① 双击“我的电脑”图标。
* Windows XP用户可单击“开始”菜单中的“我的电脑”。
- ② 在“我的电脑”窗口右键点击“FINEPIX”(CD-ROM驱动器)图标，然后选择“打开”。
- ③ 在“CD-ROM”窗口双击“SETUP”或“SETUP.exe”。

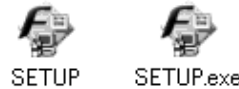

- * 根据所使用计算机设置的不同，如下所述，文件名的显示方式也不同。
- 文件扩展名(指示文件类型的3个字母后缀)可能显示，也可能隐藏。(例如Setup.exe或Setup)
 - 字母可能正常显示或全部大写显示(例如Setup或SETUP)。

◆ 安装其他应用程序 ◆

可能会看到安装ImageMixer VCD2 for FinePix和WINASPI的提示信息。请按照屏幕上的说明安装这些应用程序。根据需要，将显示这些应用程序的安装屏幕。

2 重新启动计算机后，请按照屏幕指示安装DirectX，然后再次重新启动计算机。如果计算机上已经安装了最新版本的DirectX，则不会执行本安装步骤。

- 如果已经安装了最新版本，则不会出现此窗口。
- 在此过程中，不可取出光盘。

3 重新启动后，将安装USB Video Class驱动程序。

- 如果已经安装了最新版本，则不会出现此窗口。
- 只有Windows XP SP1上才需安装此驱动程序。



4 重新启动计算机后，将显示“FinePixViewer安装结束”信息。

5.2 在Mac OS 9.2中的安装

安装前的确认事项

为了运行该软件，必须具备下述硬件和软件。开始安装之前，先检查确认所使用的系统。

兼容的MAC计算机	Power Macintosh G3*1, PowerBook G3*1, Power Macintosh G4, iMac, iBook, Power Macintosh G4 Cube 或 PowerBook G4
操作系统	Mac OS 9.2.2*2
RAM	至少64MB*3 推荐256MB或以上 (运行ImageMixer VCD2 for FinePix时: 128MB或以上)
硬盘空间	安装所需硬盘空间: 至少400MB 运行所需硬盘空间: 至少600MB (运行ImageMixer VCD2 for FinePix时: 2GB或以上)
显示器	800×600像素或以上, 至少32,000色 (运行ImageMixer VCD2 for FinePix时: 1024×768或以上)
互联网连接*4	<ul style="list-style-type: none"> • 为了使用FinePix Internet服务或电子邮件附件功能需要互联网连接及电子邮件发送软件 • 连接速度: 推荐56k或更高

*1 以USB接口为标准配置的型号。

*2 本软件不能在Mac OS X Classic系统环境中正常运行。

*3 根据需要打开虚拟内存。

*4 当使用FinePix Internet服务时需要，即使没有连接到互联网，仍然可以安装该软件。

◆ 注意 ◆

- 使用专用USB电缆(附带)将相机直接连接到Macintosh计算机。若用加长电缆或通过USB集线器连接相机，软件可能无法正常运行。
- 将USB接头完全插入接口内，确保稳固的连接。如果连接有问题，软件可能无法正常运行。
- 使用外接USB接口板时，不能保证正常运行。
- 在Macintosh计算机中，当使用RAW FILE CONVERTER LE时，请至少分配400MB的虚拟内存。若要同时使用其他应用程序，请另外为这些应用程序的运行分配足够的内存。

1 打开Macintosh，启动Mac OS 9.2.2。

- 在完成软件安装之前，请勿将相机连接到Macintosh计算机。

2 将附带的CD-ROM光盘插入CD-ROM驱动器后，[FinePix]图标出现。双击此图标打开[FinePix]窗口。

3 双击“Installer for MacOS9”，启动安装程序。

5.2 在Mac OS 9.2中的安装

- 4** 将显示安装屏幕。点击[安装FinePixViewer]按钮。
 关于所安装内容的详细信息，请点击[请先阅读]按钮和 [FinePixViewer使用方法]按钮。



- 5** 将出现一条信息，询问是否继续安装。点击[确定]按钮。

- 6** 将显示关于本软件的用户许可协议。仔细阅读该协议，如果同意协议的条款，点击[同意]按钮。如果点击[不同意]按钮，则不会安装本软件。

- 7** 选择安装FinePixViewer的目标文件夹。
 ① 点击[打开]按钮，打开安装该软件的目标文件夹。

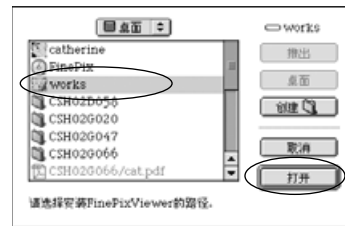

- ② 点击[存储]按钮。

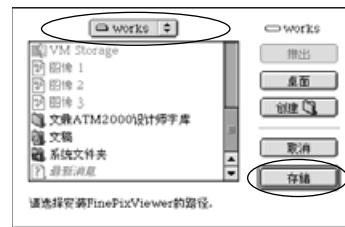

- 8** 请按照屏幕指示安装ImageMixer VCD2 for FinePix。

- 9** 重新启动Macintosh后，将显示“FinePixViewer安装完成”的信息。点击“FinePixViewer的使用方法”查看FinePixViewer的基本功能。



- 10** 若要安装Acrobat Reader，请点击“安装Acrobat Reader”。

若要阅读FinePixViewer用户手册(PDF)，必须安装Adobe系统公司出品的Acrobat Reader软件。如果您已经安装了该软件的最新版本，则不必执行该步骤。

- 11** 请按照屏幕显示的说明继续安装。

◆ 若要安装更高版本的Acrobat Reader... ◆

- ① 双击“FinePix” CD-ROM图标打开CD-ROM窗口。
- ② 依次双击“FinePixViewer for MacOS9” ⇒ “Acrobat Reader” ⇒ “English”文件夹。
- ③ 双击“English Reader Installer”。
- ④ 请按照屏幕显示的说明继续安装。

5.3 在Mac OS X中的安装

安装前的确认事项

■ 硬件和软件方面的要求

为了运行该软件，必须具备下述硬件和软件。开始安装之前，先检查确认您的系统。

兼容的MAC计算机	Power Macintosh G3*1, PowerBook G3*1, Power Macintosh G4, iMac, iBook, Power Macintosh G4 Cube, 或PowerBook G4, Power Macintosh G5
操作系统	Mac OS X(与10.2.6至10.3.3等版本兼容)
RAM	至少192MB 推荐256MB或以上
硬盘空间	安装所需硬盘空间: 至少200MB 运行所需硬盘空间: 至少400MB (运行ImageMixer VCD2 for FinePix时: 2GB或以上)
显示器	800×600像素或以上, 至少32,000色 (运行ImageMixer VCD2 for FinePix时: 1024×768或以上)
互联网连接*2	<ul style="list-style-type: none"> 为了使用FinePix Internet服务或电子邮件附件功能, 需要互联网连接及电子邮件发送软件 连接速度: 推荐56k或更高

*1 以USB接口为标准配置的型号

*2 当使用FinePix Internet服务时需要。即使没有连接到互联网, 仍然可以安装该软件。

◆ 注意 ◆

- 使用专用USB电缆(附带)将相机直接连接到Macintosh计算机。若用加长电缆或通过USB集线器连接相机, 软件可能无法正常运行。
- 将USB接头完全插入接口内, 确保稳固的连接。如果连接有问题, 软件可能无法正常运行。
- 使用外接USB接口板时, 不能保证正常运行。
- 在Macintosh计算机中, 当使用RAW FILE CONVERTER LE时, 请至少分配400MB的虚拟内存。若要同时使用其他应用程序, 请另外为这些应用程序的运行分配足够的内存。

1 打开Macintosh并启动Mac OS X。请勿启动任何其他应用程序。

2 将附带的CD-ROM光盘插入CD-ROM驱动器后, 会出现“FinePix”图标。双击“FinePix”图标打开“FinePix”窗口。



3 双击“Installer for MacOS X”。

4 将显示安装程序启动屏幕。点击[安装FinePixViewer]按钮。

关于所安装内容的详细信息, 请点击[请先阅读]按钮和[FinePixViewer的使用方法]按钮。



5 出现“授权”对话框。输入管理员账户名和密码, 然后点击[好]按钮。*

* 管理员账户名是用户用来安装Mac OS X的账户名, 可以在系统预置的Account中确认用户名。

6 将出现本软件的用户许可协议。仔细阅读该协议, 如果同意协议的条款, 点击[同意]按钮。

7 出现“请先阅读”对话框, 点击[继续]按钮。

5

软件安装

5.3 在Mac OS X中的安装

8 出现“FinePixInstallOSX”窗口。
 点击[安装]按钮，安装FinePixViewer和RAW FILE CONVERTER LE。

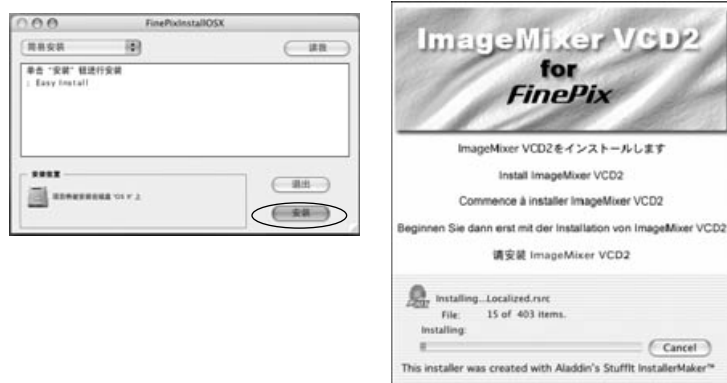

9 ImageMixer VCD2安装程序将自动运行，并出现一窗口显示安装进度。(安装需要几分钟时间。)

10 显示“FinePixViewer安装完成”的信息对话框。单击退出按钮并关闭。

11 从“应用程序”文件夹启动“图像捕捉”软件。

12 改变图像捕捉设置。
 从“图像捕捉”菜单中选择“预置...”。



13 从“接入相机时，打开”中选择“其他...”。

14 从“应用程序”文件夹中的“FinePixViewer”文件夹
 中选择“FPVBridge”，然后点击[打开]按钮。



15 从“图像捕捉”菜单中选择“退出图像捕捉”。

6 查看图像 6.1 相机连接

6.1.1 使用AC电源适配器

请务必使用专用的FUJIFILM AC电源适配器AC-5VW(附带)或AC-5VH/AC-5VHS(另售)(见85页)。使用AC电源适配器可避免关键时刻丧失电源，如将拍摄的图像数据下载到计算机时。使用AC电源适配器还可使您在拍摄照片及回放图像时，无需担心电池耗尽。

关于AC电源适配器的使用说明请参见87页。
 只有相机关机后，才能连接或断开AC电源适配器。
 在相机开机状态连接或断开AC电源适配器，会短暂中断电源供电，因此拍摄的图像或电影将无法被保存下来。未关闭相机，还会导致xD-Picture Card卡的损坏或计算机连接故障。

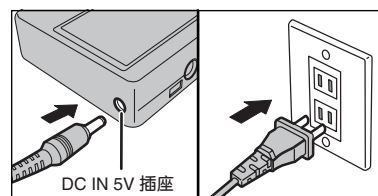

确认相机已关机。将AC电源适配器的接头插入“DC IN 5V”插座，然后再将AC电源适配器本身插入电源插座。

电源插座应该安装在设备附近，且容易接近的地方。
 不同的国家和地区，所采用的电源插头和插座的形状也不同。

6.1.2 连接到电视机

1 请将AV电缆(附带)插入相机托架的“AV OUT”(音频/视频输出)插座。

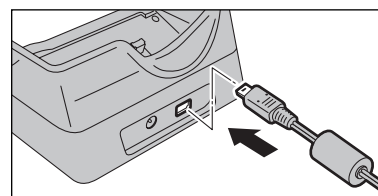

若不用相机托架相机也可与电视机相连。即将AV电缆(附带)直接插入相机上的连接插座。

2 ① 将AC电源适配器接头插入“DC IN 5V”插座。
 ② 将AC电源适配器插入某电源插座。

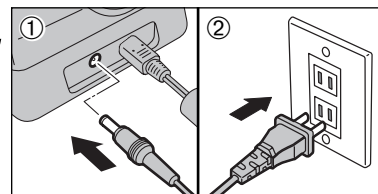

3 将电缆的另一端插到电视机的视频输入插座。

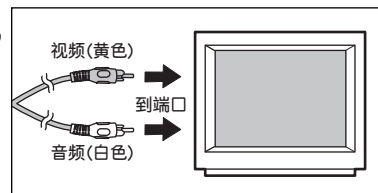

使用相机托架时，图像仅在回放模式下传送到电视机。
 关于电视机音频/视频输入的详细信息，请参考电视机的使用说明书。

6.1 相机连接

4

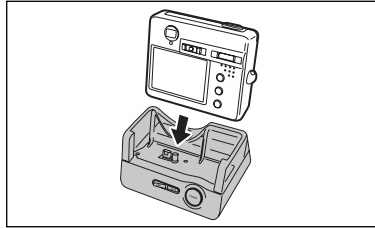

将相机装入相机托架。

5

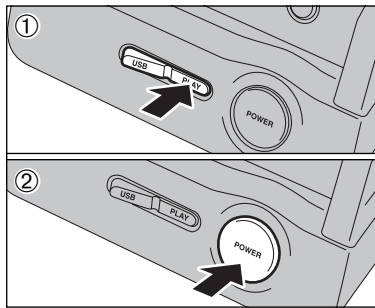

- ① 将相机托架上的“USB/PLAY”（USB/回放）切换开关置于“PLAY”（回放）位置。
- ② 按相机托架上的“POWER”（电源）按钮打开相机，初始为回放模式。

6.2 连接到计算机

6.2.1 连接到计算机

“连接到计算机”章节将说明如何用附带的USB电缆将相机连接到计算机，以及当相机与计算机连接后的可用功能。

数据传输过程中如果切断电源，将无法正确传输数据。当将相机连接到计算机时，请务必使用AC电源适配器。

当第一次将相机连接到计算机时，请参考第5章的说明。首先进行软件的安装。完成所有的软件安装之前，请勿将相机连接到计算机。



CD-ROM
(FinePix AX专用软件)

↔ DSC(读卡器)(大容量存储设备)模式

该模式可以提供一种从xD-Picture Card卡读取图像数据或向xD-Picture Card卡保存图像数据的简单方法(见74页)。

🌐 WEB WEB CAM(网络相机)模式

利用该功能可在通过互联网连接的计算机之间召开电视会议。

- ⚠️ 只有 Windows XP SP1上才可使用网络相机功能。
- ⚠️ Microsoft Windows Messenger 5.0或更高版本要求使用网络相机功能。关于该软件的下载与使用，请参考以下第⑩项有关“用Windows Messenger进行视频聊天”的说明。请到Messenger网站下载该软件。
- ⚠️ 图像不输出到电视上。
- ⚠️ 利用网络相机功能进行视频聊天时，对方的操作系统也必须用 Windows XP SP1。

在相机的设置/SET-UP屏幕可进行“↔”（读卡器）与“🌐WEB”（网络相机）之间的切换。

◆ 用Windows Messenger进行视频聊天 ◆

将相机连接到计算机

- ① 将附带的USB电缆插入相机托架的USB插座。
- ② 将AC电源适配器的接头插入相机托架上的“DC IN 5V”插座，然后再将AC电源适配器本身插入电源插座。
- ③ 打开计算机。
- ④ 用USB电缆连接相机托架。
- ⑤ 将电源开关滑向一边打开相机。
- ⑥ 将“设置/SET-UP”菜单中的“USB模式”设置为“🌐WEB”（见59页）。
- ⑦ 将电源开关滑向另一边关闭相机。
- ⑧ 将相机装入相机托架。
- ⑨ 将相机托架上的“USB/PLAY”（USB/回放）切换开关置于“USB”位置。
- ⑩ 按相机托架上的电源开关按钮，打开电源。
“🌐网络相机”信息将出现在LCD显示屏上。
- ⑪ 用Windows Messenger进行视频聊天时，请参考帮助菜单(用CD-ROM光盘安装)中“FinePixViewer的使用方法”的“基本操作”部分。

- ⚠️ 使用网络相机功能时，请装上三脚架。
- ⚠️ 使用网络相机功能时，LCD显示屏会变暗。
- ⚠️ 若相机无法与计算机相连，则会显示“[无法连接]”信息。
- 镜头被固定在广角变焦设置。
- 取景器指示灯显示绿色。
- 使用USB连接时，睡眠模式和自动关机功能被关闭。

断开相机连接

- ① 退出正在使用相机的所有应用程序(FinePixViewer等)。
- ② 按相机托架上的电源开关按钮，关闭电源。

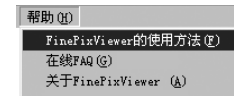

6

查看图像

6.2 连接到计算机

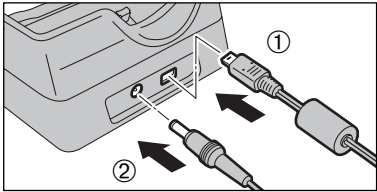

以读卡器模式连接使用

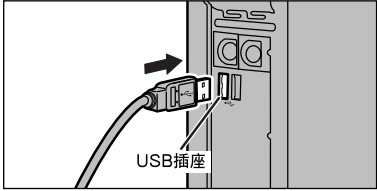
- 1 
 - ① 将附带的USB电缆插入相机托架的USB插座。
 - ② 将AC电源适配器的接头插入相机托架上的“DC IN 5V”插座，然后再将AC电源适配器本身插入电源插座。

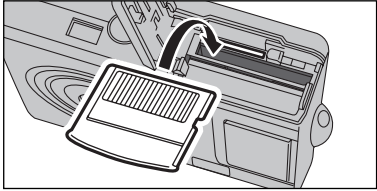
- 2 
 - ① 打开计算机。
 - ② 用USB电缆连接相机托架。

- 3 

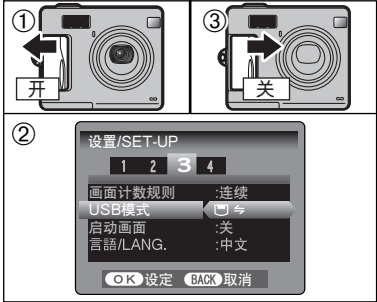
将xD-Picture Card卡装入相机。

- 4 
 - ① 将电源开关滑向一边打开相机。
 - ② 在“设置/SET-UP”菜单的“USB模式”中选择“”（见58页）。
 - ③ 将电源开关滑向另一边关闭相机。

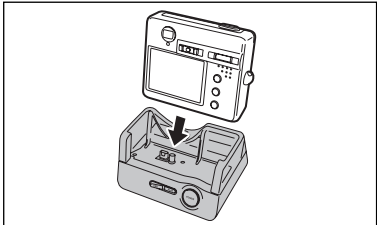

② 

- 5 

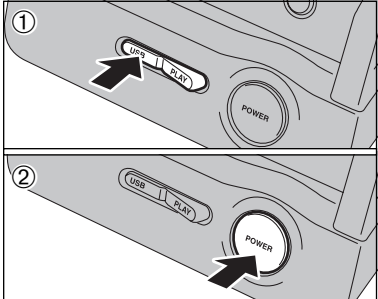
将相机装入相机托架。

- 6 
 - ① 将相机托架上的“USB/PLAY”（USB/回放）切换开关置于“USB”位置。
 - ② 按相机托架上的“POWER”（电源）按钮，打开电源。

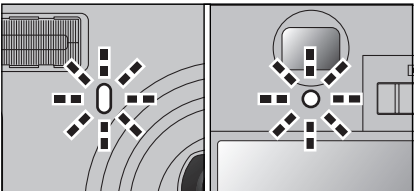
相机操作

- 
- 当相机正在与计算机交换数据时，自拍指示灯闪烁，同时取景器指示灯以绿灯和橙色灯交替闪烁。
 - “ 读卡器”出现在LCD屏幕上。
 - 使用USB连接时，睡眠模式和自动关机功能被关闭。
 - 更换xD-Picture Card卡之前，请务必断开相机与计算机的连接。关于断开连接的步骤请参见77页。
 - 当相机与计算机正在进行数据传输时，请勿断开USB电缆。关于断开连接的步骤请参见77页。

◆ 不用相机托架连接相机 ◆

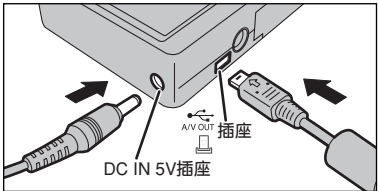
- 
- 将AC电源适配器、USB电缆或A/V电缆(附带)直接连接到相机。

6.2 连接到计算机

7 计算机设置

Windows 98 / 98 SE / Me / 2000 Professional / Macintosh

● 安装过程中，可能需要Windows CD-ROM光盘。此时，按照屏幕提示切换到Windows CD-ROM光盘。

- FinePixViewer自动启动，出现保存图像向导窗口(保存图像对话框)。然后按照屏幕提示保存图像。若不保存图像，则点击[取消]按钮。



* Windows 98 SE系统中显示的屏幕

- 将出现可移动磁盘图标，此时可利用计算机从相机读取或向相机保存文件数据。

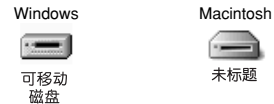

如果系统未出现上述操作，则表明所使用的计算机中没有安装所需要的软件或驱动程序。请完成所需程序的安装。然后重新将相机连接到计算机。

Windows XP

- ① “发现新硬件”帮助信息出现在屏幕的右下角。设置完成后该信息将自动关闭。无需任何操作。



● 下次连接时不需进行该步骤。

- ② 在“AutoPlay”(自动播放)对话框中指定设置。

- 如果FinePixViewer包含在要执行的操作清单中选择“用FinePixViewer显示图像”，然后选择“始终执行选择的操作”复选框(有时可能不显示该复选框)。点击[确定]按钮，启动FinePixViewer。

- 如果FinePixViewer未包含在要执行的操作清单中请选择“不执行任何操作”，然后选择“始终执行选择的操作”复选框(有时可能不显示该复选框)。点击[确定]按钮，手动启动FinePixViewer。

- ③ 在“我的电脑”窗口出现新的可移动盘图标。

FinePixViewer自动启动，出现保存图像向导窗口(保存图像对话框)。然后按照屏幕提示保存图像。若不保存图像，则点击[取消]按钮。

◆ 关于各种图标 ◆

下次连接相机时，可移动磁盘图标及其名称将变成“FinePix”图标和相应的名称。

进到78页的“FinePixViewer的使用方法”。

6.2.2 断开相机连接

1 Windows

图像保存后，会出现“相机/存储卡的取出”窗口(保存图像向导窗口)。要断开相机连接，请点击[取出]按钮。



Macintosh

图像保存后，会出现“相机/存储卡的取出”窗口(保存图像对话框)。要断开相机连接，请点击[OK]按钮。

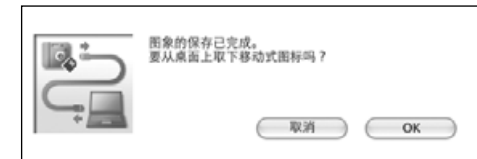

2

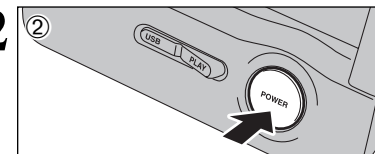

- ① 出现“现在可安全移去相机”信息时，请点击[确定]按钮，断开相机连接。
- ② 按相机托架上的“POWER”(电源)按钮，关闭电源。

6.3 FinePixViewer的使用方法

6.3.1 掌握FinePixViewer的使用方法

关于FinePixViewer功能的全部信息，请参见帮助菜单中“FinePixViewer的使用方法”。

◆ Macintosh ◆

- 阅读“FinePixViewer的使用方法”所需软件...
必须安装Adobe系统公司出品的Acrobat Reader。关于安装Acrobat Reader的信息，请参见67页。
● 关于Acrobat Reader的使用方法的详情，请参考Acrobat Reader的“帮助”菜单。
- “FinePixViewer的使用方法”所包含的内容...
“FinePixViewer的使用方法”中包含一系列主题，包括成批处理和定制打印等。

■ 举例：查阅滚动显示

- ① 在FinePixViewer帮助菜单中点击“FinePixViewer的使用方法”
- ② 在出现的菜单中点击“基本操作”，然后再点击“基本幻灯片操作”。
- ③ 显示“基本幻灯片操作”信息。按“<<<”键查阅上一页，或按“>>>”键查阅下一页。

6.3.2 卸载软件

只有当不再需要已安装的软件或软件安装不正确时，才执行该操作。

Windows

- ① 确认相机已与计算机断开连接。
- ② 退出当前所有正在运行的应用程序。
- ③ 打开“我的电脑”，双击“控制面板”中“添加/删除程序”。



- ④ 出现“添加/删除程序属性”窗口。选择要删除的软件(FinePixViewer或驱动程序)，然后点击[添加/删除]按钮。

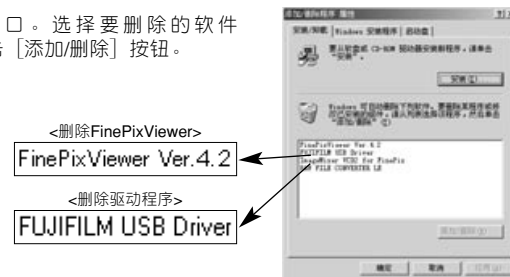

- ⑤ 当出现确认信息时，点击[确定]按钮。一旦点击[确定]按钮后，删除过程无法取消，因此请仔细确认您的选择。



- ⑥ 自动卸载开始。
卸载结束后，请点击[确定]按钮。

Macintosh

Mac OS 9.2

■ 卸载Exif Launcher, FinePixViewer

- ① 在FinePixViewer“设置”菜单的“Exif Launcher设置”中退出Exif Launcher后，将Exif Launcher文件从系统文件夹的“启动项目”文件夹拖到废纸篓。然后在“其它”菜单中选择“清倒废纸篓”。
- ② 退出FinePixViewer后，将所安装的FinePixViewer文件夹拖到废纸篓。然后在“其它”菜单中选择“清倒废纸篓”。

Mac OS X

■ 卸载FinePixViewer



退出FinePixViewer。然后将安装的FinePixViewer文件夹拖到废纸篓，并在“其它”菜单中选择“清倒废纸篓”。



6.4 相机直接与打印机相连 — PictBridge功能

如果有支持PictBridge的打印机，则不用计算机，将相机直接与兼容PictBridge的打印机相连，也可打印图像。

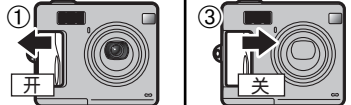
❗ 另一相机拍摄的图像不能用PictBridge功能打印。

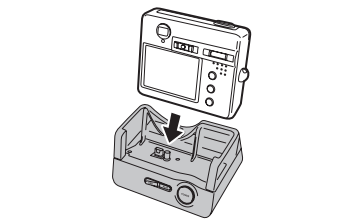
6.4.1 相机中打印图像的设定

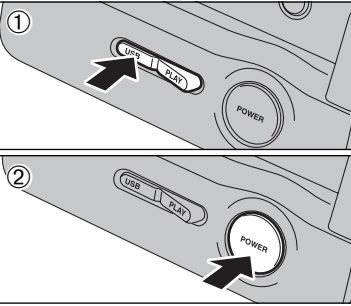

- 
 - 将电源开关滑向一边打开相机。
 - 在“设置/SET-UP”菜单的“USB模式”中选择“”（见58页）。
 - 将电源开关滑向另一边关闭相机。
- 
 - 用USB电缆将相机托架连接到打印机。
 - 将相机装入相机托架。

❗ 相机无法设定打印机设置，如纸张大小和打印品质。
❗ 请使用在相机上格式化的xD-Picture Card卡。
- 
 - 将相机托架上的“USB/PLAY”（USB/回放）切换开关置于“USB”位置。
 - 按相机托架上的“POWER”（电源）按钮。
- 

在LCD显示屏上出现“正在检查USB”提示信息，然后显示菜单。

❗ 若菜单未出现，检查USB模式是否置于“”。

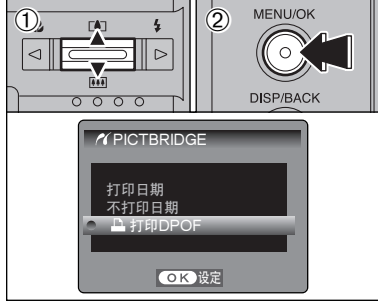
❗ 依据所用的打印机不同，有些功能可能不起作用。

- 
 - 使用“▲”或“▼”按钮选择“打印DPOF”。
 - 按“MENU/OK”（菜单/确认）按钮。

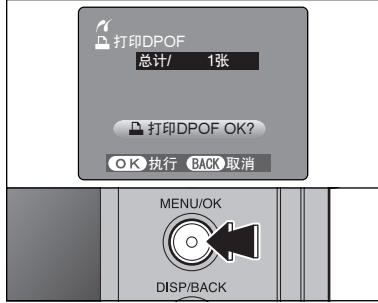
❗ 出现“未设定DPOF”信息时，未设定DPOF设置。
❗ 必须预先在FinePix F440上设定DPOF设置，才能使用DPOF打印功能(见50页)。
❗ 对于不支持日期打印的打印机，即使在DPOF设置中设定了“显示日期”，打印时也无法插入日期。
- 



按“MENU/OK”（菜单/确认）按钮，将相机中的图像数据下载到打印机，并在DPOF设置中设定打印图像。

按“DISP/BACK”（显示/返回）按钮返回第五步。





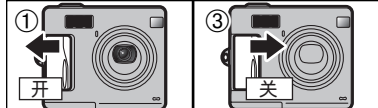

❗ 按“DISP/BACK”（显示/返回）按钮取消打印。依据所用的打印机不同，可能无法立即取消打印，或可以中途停止打印。中途停止打印时，暂时关闭相机再打开。

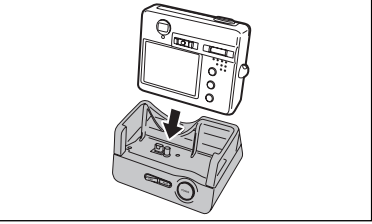
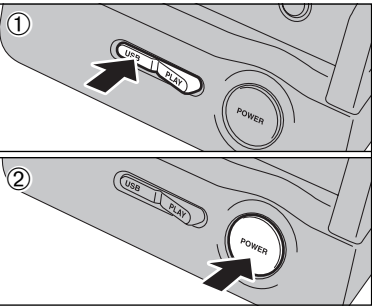

6.4.2 不用DPOF打印图像的设定(单幅画面打印)

- 
 - 将电源开关滑向一边打开相机。
 - 在“设置/SET-UP”菜单的“USB模式”中选择“”（见58页）。
 - 将电源开关滑向另一边关闭相机。
- 

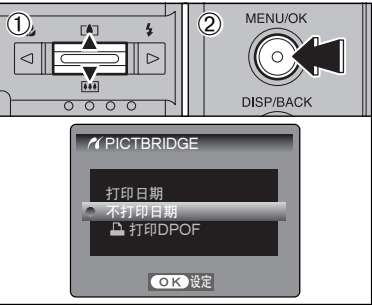
❗ “USB模式”设置设定为“”时，请不要与计算机相连。若误与计算机相连，请参考92页。

6.4 相机直接与打印机相连 — PictBridge功能

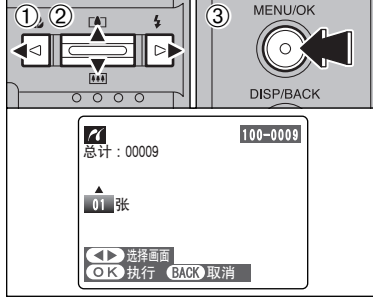
- 2**  ① 用USB电缆将相机托架连接到打印机。
② 将相机装入相机托架。
- 3**  ① 将相机托架上的“USB/PLAY” (USB/回放) 切换开关置于“USB”位置。
② 按相机托架上的“POWER” (电源) 按钮。
- 4**  在LCD显示屏上出现“正在检查USB”提示信息，然后显示菜单。
- 5**  ① 使用“▲”或“▼”按钮选择“打印日期”或“不打印日期”。若选择“打印日期”，打印图像上会印上日期。
② 按“MENU/OK” (菜单/确认) 按钮。
- ❗ 相机无法设定打印机设置，如纸张大小和打印品质。
❗ 请使用在相机上格式化的xD-Picture Card卡。
- ❗ 若菜单未出现，检查USB模式是否置于“”。
- ❗ 依据所用的打印机不同，有些功能可能不起作用。
- ❗ 当相机连接到不支持日期打印的打印机上时，“打印日期”功能不可用。

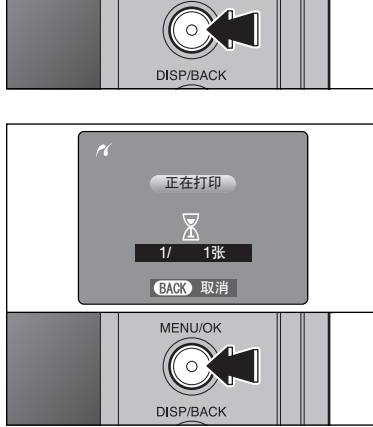
- 6**  ① 使用“◀”或“▶”按钮显示需要设定打印设置的画面(文件)。
② 使用“▲”或“▼”按钮，最多可将要打印画面(文件)的打印份数设置为99。对于不想打印的画面(文件)，请将打印份数设定为“0”。
- ❗ 若要为其他画面设定打印设置，请重复步骤①和②。
- ③ 按“MENU/OK” (菜单/确认) 按钮。
- ❗ 电影图像无法打印。
- 7**  完成某设置后，请务必按“MENU/OK” (菜单/确认) 按钮。
- ❗ 按“DISP/BACK” (显示/返回) 按钮返回第5步。
- 8**  按“MENU/OK” (菜单/确认) 按钮，将相机中的图像数据下载到打印机，开始打印指定的张数。
按“DISP/BACK” (显示/返回) 按钮结束打印。
- ❗ 按“DISP/BACK” (显示/返回) 按钮取消打印。依据所用的打印机不同，可能无法立即取消打印，或中途停止打印。中途停止打印时，暂时关闭相机再打开。

断开打印机连接

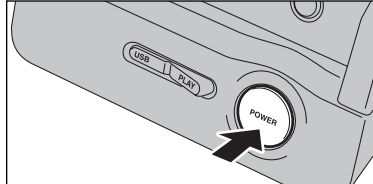
-  ① 检查相机屏幕上未显示“正在打印”。
- ② 按相机托架上的“POWER” (电源) 按钮，关闭电源。

系统扩展选项

▶将FinePix F440与其它选购的FUJIFILM产品一起使用，可扩展系统功能，以适应更广泛的用途。

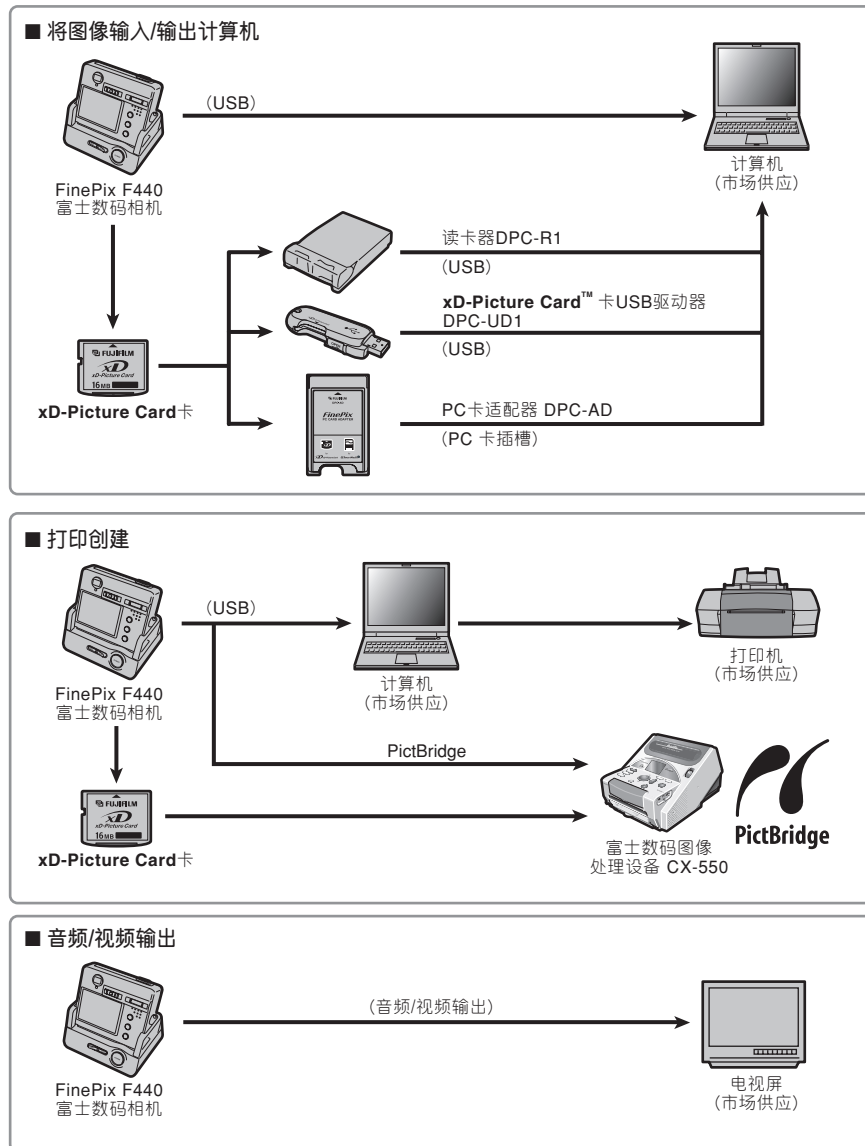

配件指南

▶选购适当的配件(另售)，可以使您的FinePix F440相机拍摄起来更加得心应手。关于安装和使用配件的方法，请参见配件的使用说明。访问FUJIFILM的下列网站，浏览关于相机配件的最新信息。
<http://www.fujifilm.com.cn>

<p>● xD-Picture Card卡 以下另行选购。 请使用下列xD-Picture Card卡： DPC-64(64MB)/DPC-128(128MB)/DPC-256 (256 MB)/DPC-512 (512 MB)</p>	
<p>● 可充电电池NP-30 是一种小型锂离子可充电电池。</p>	
<p>● AC电源适配器AC-5VH/AC-5VHS 若长时间拍摄照片、回放图像或将FinePix F440连接到计算机上使用，请使用AC-5VH/AC-5VHS电源适配器。 * 出售的国家或地区不同，AC电源适配器、插头及其插座形状也不同。</p>	
<p>● 读卡器DPC-R1 利用DPC-R1可方便地在计算机和图像存储卡(xD-Picture Card卡和SmartMedia卡)之间进行快速图像传输。DPC-R1使用USB接口进行高速的文件传输。 ● 与预装Windows 98/98 SE、Windows Me、Windows 2000 Professional、Windows XP或iMac、Mac OS 8.6至9.2、MAC OS X(10.1.2至10.2.2)等操作系统，并以USB作为标准配置的计算机兼容。 ● 与16MB至512MB的xD-Picture Card卡和3.3V、4MB至128MB的SmartMedia卡兼容。</p>	
<p>● PC卡适配器DPC-AD 利用PC卡适配器可将xD-Picture Card卡和SmartMedia卡用作与PC卡标准ATA(PCMCIA 2.1)兼容的PC卡(II型)。 ● 与16MB至512MB的xD-Picture Card卡和3.3V、2MB至128MB的SmartMedia卡兼容。</p>	
<p>● xD-Picture Card™卡USB驱动器DPC-UD1 这是xD-Picture Card卡的一种小型读卡器。只要将驱动插入USB接口，即可对xD-Picture Card卡读写数据(除了Windows 98/98 SE不需要安装驱动程序)。 ● 与16MB至512MB的xD-Picture Card卡兼容 ● Windows 98/98 SE/Me/2000 Professional/XP ● Mac OS 9.0至9.2/X(10.0.4至10.2.6)</p>	

正确使用相机的注意事项

► 为确保正确使用相机，请务必仔细阅读以下信息和“安全使用须知”（见96页）。

■ 应避免的场所

请勿在下列场所存放或使用本相机：

- 在多雨或非常潮湿、脏或多灰尘的地方。
- 阳光直射下容易产生高温的地方，如夏天紧闭的车内。
- 极端低温的地方。
- 可能受到强烈震动的地方。
- 可能受到烟雾或蒸汽影响的地方。
- 有强磁场的地方(如靠近发动机、变压器或磁铁的地方)。
- 长期接触化学品(如杀虫剂)的地方。
- 橡胶或聚乙烯基制品旁。

■ 进水或进沙注意事项

FinePix F440容易受到水和沙子的不良影响。在沙滩或水边时，注意不要让相机沾上水或沙子。请注意不要将相机放在潮湿的地方。

■ 冷凝注意事项

如果将相机从寒冷处带到温暖处，可能会在相机内部或镜头上凝结水汽。此时应关闭相机，等一小时以后再使用。xD-Picture Card卡上也可能凝结水汽。发生这种情况时请取出xD-Picture Card卡，稍等片刻后再使用。

电源注意事项

■ 使用电池时的注意事项(NP-30)

本相机使用可充电锂离子电池NP-30。当使用可充电电池时，请务必遵守如下注意事项。请务必仔细阅读安全使用须知，以确保正确使用电池。

* 出厂时NP-30电池未充足电。使用之前请务必先给NP-30充电。

- 携带NP-30时，请将它装入数码相机或放在硬盒内。
- 当存放NP-30时，请将它存放在附带的专用硬盒内。

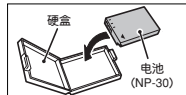

■ 电池特性

- 即使闲置不用，NP-30电池也会逐渐放电。请使用最近(过去一两天)充过电的NP-30来拍摄照片。
- 为了最大限度地延长NP-30的使用寿命，当闲置不用时应尽快关闭相机。
- 在寒冷地带或温度较低条件下，电池的可拍摄次数将减少。应随身携带已充足电的备用NP-30。为了增大功率输出，可将NP-30放在衣袋或其他温暖的地方加温，并在临近拍摄时再装入相机。
- 当使用发热垫时，请注意不要让NP-30直接接触发热垫。若在寒冷的条件下使用已耗尽的NP-30，相机可能无法正常工作。

■ 给电池充电

- 可使用相机和AC电源适配器(附带)给电池充电。
 - 可在0°C至+40°C的温度环境中给NP-30充电。当环境温度度为+23°C时，给完全耗尽的NP-30电池充足电约需要2小时。
 - 最好在+10°C至+35°C的温度环境中给NP-30充电。如果充电的环境温度超过该范围，NP-30的性能会受到影响，充电时间也会更长。
 - 无法在0°C或0°C以下的温度环境中给NP-30充电。
- NP-30电池在充电之前不必完全放电或耗尽电量。

■ 长期不用相机时

如果准备长时间不使用相机，请取出电池和xD-Picture Card卡。

■ 清洁相机

- 使用气刷除去镜头、LCD显示屏、取景器表面的灰尘，然后用柔软的干布轻轻擦拭相机。如果还有污迹，请在FUJIFILM镜头清洁纸上蘸少量的镜头清洁剂，然后轻轻擦拭。
- 请勿使用尖硬的物体刮擦镜头、LCD显示屏或取景器。
- 用柔软的干布擦拭机身。请勿使用具有挥发性的物质或清洁剂，这些物质可能损坏相机。

■ 旅行时使用相机

出国旅行时，请勿将相机放在托运行李中。因为托运行李过程中行李可能会受到强烈震动，相机内外可能会损坏。

- NP-30电池在刚充完电或刚使用后，摸上去会很烫。这是正常现象。
- 不要给已充足电的NP-30电池充电。

■ 电池寿命

在正常温度条件下，NP-30至少可充电300次。如果NP-30电池的有效供电时间明显缩短，则表示NP-30电池已接近其使用寿命，应更换电池。

■ 关于存放电池的注意事项

可充电锂离子电池NP-30是一种体积小、容量大的电池。但是，如果充足电后存放很长时间，会损害电池的性能。

- 如果长时间不使用电池，存放前应使它耗尽电量。
- 如果长期不使用相机，请将电池从相机中取出。
- 应将电池存放在专用硬盒中，并放在阴凉的地方。
- * 应将电池存放在干燥、环境温度为+15°C至+25°C的地方。
- * 请勿将电池放在高温或极端低温的地方。

■ 电池的操作处理

为了避免人身伤害或物质损失，请务必遵守下列注意事项：

- 请勿将电池触碰其他金属物体，如项链或发夹。
- 请勿给电池加热，或将电池扔进火中。
- 请勿拆卸或改装电池。
- 不要使用规定以外的充电器给电池充电。
- 应及时处理废弃电池。

为了避免损伤电池或缩短其使用寿命，请务必遵守下列注意事项：

- 不要跌落电池或让电池受到强烈的冲击。
- 请勿将电池浸入水中。

为了发挥电池的最佳性能，请务必遵守下列注意事项：

- 请务必保持电池端子的清洁。

■ AC电源适配器

务必使用相机附带的AC电源适配器AC-5VW。若使用AC-5VW之外的其它AC电源适配器，可能会损坏您的数码相机。

- 该AC电源适配器只能用于室内。
- 请将电源插头牢固地插入FUJIFILM数码相机的DC输入端口。
- 将电源插头从FUJIFILM数码相机的DC输入端口拔出之前，请先关闭相机。拔出电源线时，请握住插头部分慢慢拔出。(请勿直接拽拉线缆)
- 请勿将AC电源适配器用于相机以外的其他设备。
- 使用过程中，该AC电源适配器会很烫，这是正常现象。
- 请勿拆卸AC电源适配器，否则可能导致危险。
- 请勿在高温、潮湿环境中使用AC电源适配器。
- 请勿使AC电源适配器受到强烈撞击。
- AC电源适配器在使用中可能发嗡嗡声。这是正常现象。
- 如果在收音机附近使用，AC电源适配器可能会引起静电，应使相机与收音机保持一定距离。
- * 偶尔，DC输出会受到内部保护电路的影响。如发生这种情况，请从电源插座上拔出AC电源适配器AC-5VW，稍等片刻后再重新插入。DC输出将恢复正常。

● 请将电池存放在阴凉干燥的地方。长时间将电池存放在高温环境中会缩短电池的使用寿命。如果长时间连续使用，相机机身及电池本身会变热，这是正常现象。当长时间连续拍摄或观看图像时，请使用相机附带的AC电源适配器为相机供电。

■ 附带的NP-30电池的技术规格

标准电压	DC 3.7V
标准容量	565 mAh
工作温度	0°C 至 +40°C
尺寸	27.5mm×38.0mm×6.7mm (宽×高×厚)
重量	约14g

■ 技术规格(AC-5VW)

电源	AC 100V至240V,50/60Hz
额定输入	13W(美国和加拿大) 0.08A至0.2A(其他国家)
额定输出	DC 5.0V 1.5A
工作温度	0°C 至 +40°C
存放温度	-10°C 至 +70°C
尺寸(最大)	40mm×21mm×79mm (宽×高×厚)
重量	约110g (电源线除外)
连接缆线长度	约2.2m
安全标准	GB8898-1997

* 上述规格若有变更，恕不另行通知。

关于xD-Picture Card™卡的注意事项

■ 图像存储卡

- 该图像存储卡是一种专为数码相机开发的新型存储介质(xD-Picture Card卡)。图像存储卡是由保存数码相机数据的半导体存储器(NAND型闪存存储器)构成的。存储过程是电子式的,既可删除现有图像数据,也能重新存储新的图像数据。
- 当使用新的存储卡或在计算机中已格式化的存储卡时,在使用之前请务必通过您的数码相机对其进行格式化。

■ 保护数据

- 在下列情况下,可能会丢失或损坏图像与电影数据。请注意, FUJIFILM对丢失或损坏数据不负任何责任。
 1. 存储卡正在进行数据传输(例如保存、删除、格式化或回放操作)过程中,取出存储卡或关闭电源。
 2. 用户或第三方不正当操作、使用存储卡。
- 建议将重要文件复制到其他存储介质上(如MO磁盘、CD-R、硬盘等)。

■ 操作处理xD-Picture Card卡的注意事项

- 请将xD-Picture Card卡存放在儿童够不到的地方。若被误吞, xD-Picture Card卡可能会导致窒息。万一儿童误吞xD-Picture Card卡,请立即采取医疗措施。
- 向相机内插入xD-Picture Card卡时,请务必平直的推入。
- 应避免xD-Picture Card卡受到冲击。请勿施加压力、冲击或进行弯折。
- 请勿在高温、潮湿环境中使用或保存此卡。
- 如果xD-Picture Card卡变脏,请用柔软的干布将它擦干净。
- 随身携带或保存时,请务必将xD-Picture Card卡放入专用保护套中。
- 此卡可稳定地使用很长时间,但最终会失去保存和回放图像或电影数据的能力。此时,请更换新的xD-Picture Card卡。
- 在数据保存、删除(xD-Picture Card卡格式化)过程中,请勿取出xD-Picture Card卡或关闭相机,这会损坏xD-Picture Card卡。
- 使用FinePix F440时,建议使用xD-Picture Card卡。如果使用FUJIFILM以外的xD-Picture Card卡,无法保证拍摄质量。
- 长时间拍摄照片后,取出xD-Picture Card卡时可能会很烫。这是正常现象。
- 请勿在xD-Picture Card卡上粘贴标签。否则标签脱落可能会导致相机无法正常工作。

■ 在计算机上使用xD-Picture Card卡时的注意事项

- 如果想用曾在计算机上使用过的xD-Picture Card卡拍摄照片,请用相机重新格式化此卡,以获得更佳效果。
- 格式化xD-Picture Card卡时,会创建一个目录(文件夹)。图像数据将被保存在这个文件夹中。
- 请勿改变或删除xD-Picture Card卡上的目录(文件夹)名或文件名,否则该xD-Picture Card卡可能再也无法在相机中使用。

- 请务必通过相机删除xD-Picture Card卡上的图像数据。
- 若要编辑图像数据,应先将图像数据复制到计算机上,然后编辑所复制的数据。
- 只拷贝将要被相机使用的数据。

■ 技术规格

类型
存储器类型
使用条件

用于数码相机的图像存储卡(xD-Picture Card卡)
NAND型闪存存储器
温度:
0°C 至 +40°C
湿度:
最高80%(无冷凝)
25mm×20mm×2.2mm
(宽×高×厚)

尺寸

警告显示

▶下表所述为LCD显示屏上的警告显示。

警告显示	说明	处理措施
 (亮红灯)  (红灯闪烁)	相机中的电池电量所剩无几或已耗尽。	请装入新的或充足电的电池。
	由于快门速度低,极有可能出现相机震动。	请使用闪光灯拍摄。但对于某些场景或模式,应使用三脚架。
	AF(自动对焦)无法有效工作。	<ul style="list-style-type: none"> ● 如果图像太暗,请移到距拍摄对象约2m处再拍。 ● 请使用AF锁定功能进行拍摄。
	超出连续AE的范围。	此时可以拍摄,但无法获得正确的亮度(曝光)。
 对焦错误  变焦错误	相机发生故障或出错。	<ul style="list-style-type: none"> ● 重新打开相机,小心不要接触到镜头。 ● 先关闭、再打开相机。如果仍继续显示此信息,请与FUJIFILM销售代理商联系。
 无卡	未插入xD-Picture Card卡。	请插入xD-Picture Card卡。
 卡未初始化	<ul style="list-style-type: none"> ● xD-Picture Card卡没有格式化。 ● xD-Picture Card卡接触面变脏。 	<ul style="list-style-type: none"> ● 在相机中格式化xD-Picture Card卡。 ● 请用柔软的干布擦拭xD-Picture Card卡的接触面。可能需要格式化xD-Picture Card卡。格式化后如果仍然显示错误信息,请更换xD-Picture Card卡。 ● 请与FUJIFILM销售代理商联系。
 卡错误	<ul style="list-style-type: none"> ● xD-Picture Card卡接触面变脏。 ● xD-Picture Card卡已损坏。 ● xD-Picture Card卡没有正确格式化。 	<ul style="list-style-type: none"> ● 请用柔软的干布擦拭xD-Picture Card卡的接触面。可能需要格式化xD-Picture Card卡。格式化后如果仍然显示错误信息,请更换xD-Picture Card卡。 ● 请与FUJIFILM销售代理商联系。
 卡满	xD-Picture Card卡已满。	请删除部分图像或使用有足够可用空间的xD-Picture Card卡。
 画面编号已满	画面编号已达到999-9999。	<ol style="list-style-type: none"> ① 请向相机插入已格式化的xD-Picture Card卡。 ② 将设置/SET-UP菜单中的“画面计数规则”设置为“清零”。 ③ 开始拍摄照片(画面编号从“100-0001”开始)。 ④ 将设置/SET-UP菜单中的“画面计数规则”设置为“连续”。
 写错误	<ul style="list-style-type: none"> ● 由于xD-Picture Card卡错误或xD-Picture Card卡与相机的连接错误,无法保存数据。 ● 图像数据太大, xD-Picture Card卡上的可用空间不够。 	<ul style="list-style-type: none"> ● 请重新插入xD-Picture Card卡或关闭相机,然后再打开。如果仍继续显示此信息,请与FUJIFILM销售代理商联系。 ● 请插入新的xD-Picture Card卡。
 忙	由于xD-Picture Card卡是在计算机上被格式化的,保存计时不正确。	请使用在相机上格式化的xD-Picture Card卡。
 读错误	<ul style="list-style-type: none"> ● 要回放的文件未被正确保存。 ● xD-Picture Card卡接触面变脏。 	<ul style="list-style-type: none"> ● 图像无法回放。 ● 请用柔软的干布擦拭xD-Picture Card卡的接触面。可能需要格式化xD-Picture Card卡。格式化后如果仍显示错误信息,请更换xD-Picture Card卡。 ● 请与FUJIFILM销售代理商联系。 ● 电影文件无法回放。

警告显示

警告显示	说明	处理措施
画面保护	<ul style="list-style-type: none"> 遇到被保护的文件。 尝试向受保护的文件添加语音注释。 	<ul style="list-style-type: none"> 不能删除被保护的文件。请先取消保护。 受保护文件无法添加语音注释。请先取消保护。
DPOF文件错误	在DPOF设置中为1000幅以上的图像画面设定了打印设置。	在同一张xD-Picture Card卡上最多只能为999幅画面设定打印设置。将需要指定打印设置的画面复制到另一张xD-Picture Card卡，然后再指定DPOF设置。
错误	<ul style="list-style-type: none"> 语音注释文件已破坏。 相机有故障。 	<ul style="list-style-type: none"> 无法回放语音注释文件。 请与FUJIFILM销售代理商联系。
无法设定DPOF	试图给不支持DPOF的图像设定DPOF设置。	该图像格式不支持DPOF打印。
无法设定DPOF	试图裁剪0.3M的图像。	无法裁剪该图像。
无法调整	<ul style="list-style-type: none"> 试图裁剪用非FinePix F440相机拍摄的图像。 图像已损坏。 	无法裁剪该图像。
无法连接	未将相机正确地连接到计算机或打印机上。	<ul style="list-style-type: none"> 检查USB电缆连接是否正确。 检查是否打印机已开机。
打印错误	PictBridge的显示信息。	<ul style="list-style-type: none"> 检查打印机是否有打印纸或油墨。 暂时关闭打印机，再开机。 参考打印机使用手册。
打印错误继续?	PictBridge的显示信息。	检查打印机是否有打印纸或油墨。故障排除后，会自动重新开始打印。若检查后仍出现错误信息，请按“MENU/OK”(菜单/确认)按钮重新开始打印。
无法打印	PictBridge的显示信息。	<ul style="list-style-type: none"> 参考所使用的打印机用户手册，检查打印机是否支持JFIF-JPEG或Exif-JPEG图像格式。若不支持，则该打印机无法打印此类图像。 电影图像无法打印。 是用FinePix F440拍摄的图像数据吗？可能无法打印用其他相机拍摄的图像文件。
正在打印	PictBridge的显示信息。	用支持PictBridge的FUJIFILM打印机进行打印时显示此信息。详细说明请参考打印机的用户手册。

故障排除

▶如果您认为相机存在故障，请再次检查如下项目。

故障排除	可能原因	解决方法
给电池充电时，取景器指示灯不亮。	<ul style="list-style-type: none"> 相机中未装电池。 没有正确连接相机和AC电源适配器。 	<ul style="list-style-type: none"> 装入电池。 正确连接相机和AC电源适配器。
充电期间取景器指示灯闪烁，无法给电池充电。	<ul style="list-style-type: none"> 电池端子变脏。 电池无法再充电。 	<ul style="list-style-type: none"> 取出电池然后再重新装入。 用清洁的干布擦拭电池端子。 请装入新的或充足电的电池。若电池仍无法充电，请与FUJIFILM销售代理商联系。
没有电源。	<ul style="list-style-type: none"> 电池电量已耗尽。 AC电源适配器插头从电源插座上脱落了。 电池极性装反了。 电池盒盖未关好。 	<ul style="list-style-type: none"> 请装入新的或充足电的电池。 请将适配器插头插回电源插座。 请按正确方向装入电池。 请关好电池盒盖。
操作过程中电源断电。	电池用完。	请装入新的或充足电的电池。
电池电量迅速耗尽。	<ul style="list-style-type: none"> 正在极端寒冷的条件下使用相机。 电池端子变脏。 电池无法再充电。 	<ul style="list-style-type: none"> 将电池放在衣袋或其它温暖的地方。电池变暖后，在临近拍摄前再装入相机。 用清洁的干布擦拭电池端子。 请装入新的或充足电的电池。
按下快门按钮后没有拍下任何照片。	<ul style="list-style-type: none"> 未插入xD-Picture Card卡。 xD-Picture Card卡已满。 xD-Picture Card卡没有格式化。 xD-Picture Card卡接触面变脏。 xD-Picture Card卡已损坏。 自动关机已将相机关闭。 电池电量已耗尽。 	<ul style="list-style-type: none"> 请插入xD-Picture Card卡。 插入新的xD-Picture Card卡，或删除部分不需要的画面。 在相机中格式化xD-Picture Card卡。 请使用洁净的干布擦拭xD-Picture Card卡接触面。 请插入新的xD-Picture Card卡。 打开相机。 请装入新的或充足电的电池。
无法使用闪光灯。	<ul style="list-style-type: none"> 按快门按钮时，闪光灯正在充电。 拍摄模式设为“▲”风景。 	<ul style="list-style-type: none"> 等到闪光灯完成充电后再按快门按钮。 改变拍摄模式。
进行闪光灯设置时受到限制，无法选择。	拍摄模式设为“▲”，“*”或“C”。	由于相机设置设定拍摄风景，闪光灯设置受到限制。更改拍摄模式，以扩大闪光灯设置范围。
即使使用了闪光灯，回放图像仍然太暗。	<ul style="list-style-type: none"> 拍摄对象太远。 手指挡住了闪光灯。 	<ul style="list-style-type: none"> 移到闪光灯的有效照明范围内再进行拍摄。 请正确握持相机。
图像模糊。	<ul style="list-style-type: none"> 镜头脏了。 拍摄风景时选择了微距(特写)模式。 拍摄特写镜头时没有选择微距(特写)模式。 所拍摄的对象不适合用自动对焦功能拍摄。 	<ul style="list-style-type: none"> 清洁镜头。 请取消微距(特写)模式。 请选择微距(特写)模式。 请使用AF/AE锁定功能进行拍摄。
图像上有斑点。	由于在高温环境中使用了慢快门速度(长曝光)拍摄所致。	这是CCD的特点所致，不是相机故障。
相机不能发出任何声音。	<ul style="list-style-type: none"> 相机音量设得太低。 拍摄/录音过程中麦克风被挡住。 回放过程中扬声器被挡住。 	<ul style="list-style-type: none"> 请调节音量。 拍摄/录音过程中请勿挡住麦克风。 请不要遮挡扬声器。

故障排除

►如果您认为相机存在故障，请再次检查如下项目。

故障排除	可能原因	解决方法
单幅画面删除功能不能删除画面。	某些画面可能设有画面保护。	使用最初进行保护设置的相机解除画面保护。
“删除所有”功能不能删除全部画面。		
屏幕显示语言不是中文。	在“设置/SET-UP”菜单的“言語/LANG.”设置中选择中文外的其他语言(见59页)。	①按“MENU/OK”(菜单/确认)按钮显示菜单。 ②使用“◀”或“▶”按钮选择“  <p>92</p>

技术规格

系统	
型号	富士数码相机FinePix F440
有效像素数	410万像素
CCD传感器	1/2.5英寸方形像素CCD 总像素数423万
存储介质	xD-Picture Card 卡(16/32/64/128/256/512MB)
文件格式	静止图像: JPEG (Exif 2.2版) *与相机文件系统的设计标准兼容, 与DPOF兼容 电影: AVI格式、动态JPEG 音频: WAVE格式, 单声道
拍摄图像的像素数	静止图像: 2304×1728像素/1600×1200像素/1280×960像素/640×480像素(4M/2M/1M/0.5M) 电影: 320×240像素(每秒10幅带单声道录音) 160×120像素(每秒10幅带单声道录音)
镜头	富士龙3.4倍光学变焦镜头 光圈: F2.8至F5.5
焦距	f=6.3mm至21.6mm (相当于35mm相机的38mm至130mm)
对焦方式	TTL对比方式, 自动对焦
对焦范围	标准: 约60cm至无穷远 微距(特写): 广角: 约9.0cm至80cm 望远: 约39cm至80cm
快门速度	2秒至1/2000秒(随曝光模式而变化)
光圈	F2.8至F7.4(自动选择)
感光度	拍摄模式(☉A, ☉, ▲, ☉, ☉): 自动(相当于ISO 80至400, 根据拍摄条件)/80/100/200/400 拍摄模式(☉M, ☉, ▲, ☉, ☉): ISO 80/100/200/400
测光	TTL 64区测光
曝光控制	程序AE
曝光补偿	-2.1EV至+1.5EV, 调整步长0.3EV(手动拍摄模式)
白平衡	拍摄模式(☉A, ☉, ▲, ☉, ☉): 自动 拍摄模式(☉M): 可选择7种位置
取景器	实像光学取景器, 视野率约78%
LCD显示屏	2.0英寸, 154,000像素低温多晶硅TFT, 视野率约97%
闪光方式	自动闪光 有效范围: 广角: 约0.6m至3.6m 望远: 约0.6m至2.0m 微距(特写): 约0.3m至0.8m 闪光模式: 自动, 减轻红眼, 强制闪光, 禁止闪光, 慢同步, 减轻红眼+慢同步
自拍	10秒
视频输出	NTSC/PAL可选
输入/输出端口	
外接端口	专用USB电缆、专用A/V电缆、相机托架连接
DC输入	用来连接AC电源适配器AC-5VW

技术规格

电源及其它

电源	请使用下列电源 ● 可充电电池NP-30或AC电源适配器AC-5VW					
使用条件	温度: 0°C至+40°C, 80%或低于80%的湿度(无冷凝)					
利用电池拍摄时, 最多可拍摄图像数参考值	<table border="1"> <tr> <th>电池</th> <th>可拍摄数量</th> </tr> <tr> <td>NP-30</td> <td>约150幅</td> </tr> </table>	电池	可拍摄数量	NP-30	约150幅	<p>根据相机和成像设备协议(CIPA)“测量数码相机电池消耗的标准步骤”(摘录)标准: 使用电池时请用随相机提供的电池。存储介质应为xD-Picture Card卡。 在23°C下拍摄, LCD显示屏打开, 光学变焦镜头每30秒从最大广角变焦至最大望远(或相反)并回到原位, 闪光灯全开, 每拍摄10次相机开关一次。 ● 注: 由于可拍摄数量可随电池中的充电量而变化, 所以此处不能保证所提供的可拍摄图像数目。温度较低条件下, 可拍摄次数将减少。</p>
电池	可拍摄数量					
NP-30	约150幅					
相机尺寸 (宽×高×厚)	74.5mm×62.3mm×21.3mm (不包括配件和附加装置)					
相机重量	约150g(不包含配件、电池或xD-Picture Card卡)					
拍摄重量	约165g(包括NP-30电池和xD-Picture Card卡)					
配件	见5页					
可选配件	见85页					

相机托架

相机托架尺寸(宽×高×厚)	81.9mm×41.6mm×64.9mm
相机托架重量	约80g

■ 每张xD-Picture Card卡的标准可拍摄数量/可拍摄时间

可拍摄数量、可拍摄时间或文件大小依拍摄对象不同略有变化。也要注意, 对于容量较高的xD-Picture Card卡, 标准可拍摄数量与实际可拍摄数量之间差异较大。

画质设置	4M F	4M N	2M	1M	0M	电影 320	电影 160
拍摄图像的像素数	2304×1728		1600×1200	1280×960	640×480	320×240	160×120
图像数据大小	2.0 MB	990 KB	630 KB	470 KB	130 KB	—	—
DPC-16 (16 MB)	7	15	25	33	122	94秒	288秒
DPC-32 (32 MB)	15	31	50	68	247	189秒	9.7分钟
DPC-64 (64 MB)	32	64	101	137	497	6.3分钟	19.4分钟
DPC-128 (128 MB)	64	128	204	275	997	12.7分钟	39.0分钟
DPC-256 (256 MB)	129	257	409	550	1997	25.5分钟	78.1分钟
DPC-512 (512 MB)	259	515	818	1101	3993	51.0分钟	156.3分钟

- * 上述技术规格如有变动, 恕不另行通知。富士公司对于本用户手册中的错误所导致的损害不任何责任。
- * 数码相机上的LCD显示屏是用高精度技术制造的。尽管如此, 有时在显示屏上也会出现小亮点或颜色异常现象(特别是在文本周围)。这是正常现象, 不表示显示屏故障。所保存的图像上不会出现该现象。
- * 有时由于强电波(如电磁场、静电、线路噪音等)干扰, 会使数码相机出现操作故障。
- * 由于镜头的特点, 所拍摄图像的边缘可能有些扭曲。这是正常现象。

术语解释

AF/AE锁定

在FinePix F440中,若半按快门按钮时, 将锁定对焦和曝光设置(AF/AE锁定)。若要对焦于偏离画面中心的拍摄对象, 或在设定曝光后改变取景构图, 在锁定AF和AE设置后再调整取景构图可获得理想的效果。

自动关机功能

若相机被闲置约60秒没有任何操作, 该功能将关闭某些功能, 如关闭LCD显示屏等, 以避免电池电量被耗尽, 或在连接使用AC电源适配器时可减少电能消耗。如果相机继续被闲置一段时间, 自动关机功能将自动关闭相机电源开关。可通过相机将自动关机前的等待时间设定为2分钟或5分钟。

- 在PC模式、自动回放过程中或在设置中将该功能设定为“关”时, 该功能将不起作用。

DPOF

数码打印指令格式

DPOF是一种在存储介质(如存储卡等)上保存信息的格式。用它可指定打印数码相机拍摄的画面并指定每幅画面的打印份数。

EV

表示曝光值。它由拍摄对象的亮度和胶片或CCD的感光度决定。明亮的拍摄对象EV数值较大, 暗淡的拍摄对象EV数值较小。当拍摄对象的亮度变化时, 数码相机通过调节光圈和快门速度, 使CCD上的感光量保持在稳定的水平上。当CCD的感光量翻倍时, EV值增加1。相反, 当CCD的感光量减半时, EV值减少1。

画面速率(幅/秒)

画面速率表示每秒钟拍摄或回放的图像幅数。例如, 若在1秒钟内连续拍摄了10幅图像, 则画面速率为10幅/秒。作为参考, 电视机图像的显示速率为30幅/秒。

JPEG

联合图像专家组

是一种用于压缩和保存彩色图像的文件格式。压缩率越高, 被压缩图像(恢复后)的画质损失越大。

动态JPEG

是AVI(音频视频交织)文件格式的一种, 它将图像和声音作为单一文件处理。文件中的图像被保存为JPEG格式。动态JPEG可用QuickTime 3.0或更高版本的软件进行回放。

PC卡

符合PC卡标准要求的通用卡。

PC卡标准

由PCMCIA组织认定的PC卡标准。

PCMCIA

计算机存储卡国际协会(美国)。

模糊

一种CCD中特有的现象, 当遇到强光时, 如阳光或反射的阳光, 在拍摄屏幕会出现白色条纹。

WAVE

一种用于Windows系统保存音频数据的标准格式。WAVE文件带有“.WAV”扩展名, 数据可以压缩或非压缩格式保存。本相机采用非压缩格式保存。

可用下列软件在计算机上回放WAVE文件:

Windows: MediaPlayer

Macintosh: QuickTime Player

* Quick Time 3.0或更高版本

白平衡

无论何种类型的光源, 人的眼睛都会去适应它, 因此白色的物体看上去仍然是白色的。然而类似数码相机这样的仪器, 要将白色的物体拍摄成白色, 首先需要调节色彩平衡以适应周围的光线。这种调节被称为调节白平衡。

Exif Print



Exif Print格式是一种新改进的数码相机文件格式, 其中包含进行最佳打印所必需的各种拍摄信息。

安全使用须知



- 为了确保正确使用FinePix F440相机。请事先认真阅读这些安全使用须知和《用户手册》。
- 阅读完安全使用须知后，请妥善保管。

关于标识







下面显示的标识是表示误操作或忽略标识的警告信息可能造成的严重后果。

	警告	如果不引起注意，将会造成死亡或严重伤害。
	注意	如果不引起注意，将会造成人身伤害或物质损失。

下面的标识代表必须遵守的信息性质。

-  三角形标识提醒用户对信息引起注意(“重要”)。
-  圆形标识加一斜线表示禁止(“禁止”)。
-  实心圆加一惊叹号表示用户必须按照提示操作(“必需操作”)。

 警告	
<p>若发生故障，请关闭相机，取出电池，断开并拔下AC电源适配器。</p> <p>在相机冒烟、散发异味或出现其他异常情况时，如果继续使用，可能导致火灾或触电。</p> <p>● 请与FUJIFILM销售代理商联系。</p>	 拔出电源插头。
<p>请勿让水或异物进入相机。</p> <p>如果水或异物进入相机内，请关闭相机，取出电池，断开并拔下AC电源适配器。如果还继续使用相机，可能导致火灾或触电。</p> <p>● 请与FUJIFILM销售代理商联系。</p>	 请勿在浴室中使用相机。
<p>请勿擅自改装或拆卸相机。(切勿打开外壳)</p> <p>如果相机摔落或外壳受到损坏，请勿使用。</p> <p>否则可能会引起火灾或触电。</p> <p>● 请与FUJIFILM销售代理商联系。</p>	 禁止拆卸。
<p>请勿改装、加热、过分拧扭或拽拉电线，或将重物压在连接电线上。</p> <p>否则可能损伤电线，导致火灾或触电。</p> <p>● 若电线出现损坏，请与FUJIFILM销售代理商联系。</p>	
<p>请勿将相机放置在不平稳的表面上。</p> <p>否则可能使相机摔落或翻倒而导致损坏。</p>	
<p>切勿在运动中拍照。</p> <p>行走或驾驶汽车时，请勿使用相机。</p> <p>否则可能导致摔倒或引起交通事故。</p>	
<p>请勿在雷雨天接触相机的金属部分。</p> <p>否则会因闪电放出的感应电流而导致触电。</p>	
<p>请勿使用非指定的电池。</p> <p>安装电池时，请按指示标记对齐。</p>	

 警告	
<p>请勿加热、改装或拆卸电池。</p> <p>请勿摔落或使电池受到冲击。</p> <p>请勿将电池保存在金属容器中。</p> <p>请勿使用非指定电池充电器给电池充电。</p> <p>上述任何一种行为都可能导致电池爆炸或电解液泄漏，进而引起火灾或人身伤害。</p>	
<p>只能使用指定用于本相机的电池或AC电源适配器。</p> <p>请勿使用超出额定电压范围的电源。</p> <p>使用其他电源可能会引起火灾。</p>	
<p>若电池渗漏，并接触到眼睛、皮肤或衣物。请迅速用干净的水冲洗接触部位，并采取医疗措施。</p>	
<p>请勿用本充电器给非本手册指定的电池充电。</p> <p>本充电器指定用于NP-30充电电池。用该充电器给传统电池或其他类型的可充电电池充电可能引起电池漏液、过热或爆炸。</p>	
<p>携带NP-30时，请将它装入数码相机或放在硬盒内。</p> <p>当存放NP-30时，请将它存放在附带的专用硬盒内。</p> <p>在丢弃电池时，请用绝缘胶带封住电池的端子。</p> <p>● 否则与其他金属物品或电池接触时，可能会引起电池起火或爆炸。</p>	
<p>请将xD-Picture Card卡存放在儿童够不着的地方。</p> <p>由于xD-Picture Card卡很小，可能会被幼儿意外误吞，请务必将xD-Picture Card卡存放在幼儿够不着的地方。万一儿童误吞xD-Picture Card卡，请立即采取医疗措施。</p>	

 注意	
<p>请勿在充满油烟、水蒸气、潮湿或有灰尘的地方使用本相机。</p> <p>否则可能会引起火灾或触电。</p>	
<p>请勿将相机放在极端高温的地方。</p> <p>请勿将相机放在封闭的汽车或阳光直射的地方。</p> <p>否则可能引起火灾。</p>	
<p>请存放在儿童够不着的地方。</p> <p>本产品儿童手中可能导致伤害。</p>	
<p>请勿将重物压在相机上。</p> <p>否则可能会导致重物翻落而引起损害。</p>	
<p>请勿在AC电源适配器与相机相连时移动相机。</p> <p>断开AC电源适配器时不要直接拽拉连接线。</p> <p>否则可能会损伤电源线或电缆，引起火灾或触电。</p>	
<p>当插头损坏或插头与插座的连接松弛时，请勿使用AC电源适配器。</p> <p>否则可能会导致火灾或触电。</p>	
<p>请勿用布或毯子盖住相机和AC电源适配器。</p> <p>否则可能会使表面温度升高，导致外壳变形或引起火灾。</p>	
<p>当清洁相机或准备长期使用相机时，请取出电池，断开并拔出AC电源适配器。</p> <p>否则可能引起火灾或触电。</p>	
<p>充电结束后，请将充电器从电源插座上拔出。</p> <p>让充电器留在电源插座中可能会引起火灾。</p>	
<p>使用闪光灯时，若太靠近眼睛，可能会暂时影响视力。</p> <p>给儿童拍摄时要特别当心。</p>	
<p>取出xD-Picture Card卡时，卡可能会飞出插槽。请用手挡住，轻轻取出。</p>	
<p>请定期对相机内部进行检查和清洁。</p> <p>相机内部积累的灰尘可能引起火灾或触电。</p> <p>● 请与FUJIFILM销售代理商联系，每两年进行一次内部清洗。</p>	

重要信息

重要信息

在使用本软件之前，请务必阅读此页信息。

注意

在打开由富士胶片有限公司提供的CD-ROM光盘的包装之前，请仔细阅读此用户许可协议。只有在接受该协议的情况下，才可以使用CD-ROM光盘中的软件。一旦打开包装，即表示您接受并同意遵守此协议。

用户许可协议

该用户许可协议(“协议”)是富士胶片有限公司和您之间的协议，它规定了许可的条款和条件，该许可授权您使用由“富士”提供的软件。

该CD-ROM光盘包含了第三方软件。如果第三方软件供应商为自己的软件提供独立协议，那么该独立协议的条款适用于此第三方软件的使用，并优先于此终端用户许可协议。

1. **定义**
 - (a) “介质”指：随同此协议一起提供给您的名为“FinePix AX的软件” CD-ROM光盘。
 - (b) “软件”是指刻录在介质上的软件。
 - (c) “资料”是指“软件”的用户手册和随同“介质”一起提供给您的其他相关书面材料。
 - (d) “产品”是指“介质”(包括“软件”)和“资料”的总称。
2. **“软件”的使用**

“富士”授予您的许可是不可转让的和非排他性的。

 - (a) 将一个“软件”副本安装到一台可执行的二进制计算机中。
 - (b) 在安装“软件”的计算机上使用“软件”；并且
 - (c) 制作一份“软件”的备份。
3. **限制**
 - 3.1 事先未经“富士”的书面许可，不得将“软件”、“介质”或“资料”的全部或任何部分散布、出借、出租或以其他方式转让给任何第三方。事先未经“富士”的书面许可，不得将“富士”本协议中授予您权利的全部或部分，以从属许可、转让或其他形式转让出去。
 - 3.2 除了“富士”的下列明确许可外，您不得拷贝或复制“软件”或“资料”的全部或部分内容。
 - 3.3 不得修改、改编或翻译“软件”和“资料”。不得涂改或删除出现在“软件”和“资料”上的版权及其他产权的声明。
 - 3.4 不得或不得允许任何第三方对“软件”进行逆向工程分析、解码或剖析。
4. **所有权**

“软件”、“资料”的版权和其他产权都归“富士”或者“软件”、“资料”上注明的第三方供应商所有或保留。除了本协议中明确授予您的权利以外，富士公司没有以任何形式，包括明确或隐含的形式，转让和授予您任何其他权利、许可及所有权。

5. **有限保证**

从您收到该“介质”起的90天内，在正常使用条件下，“富士”向您保证，该“介质”在材料和工艺上不存在任何缺陷。如果该“介质”未能符合上述保证标准，“富士”将以无任何缺陷的“介质”更换有缺陷的“介质”。对于“介质”中的任何缺陷，“富士”的全部责任以及您可获得的最大、只限您本人的补偿，明确地局限于“富士”为您更换有缺陷的“介质”。
6. **非保证声明**

除了本许可的第5条之外，“富士”仅“照原样”提供产品，对该产品不提供任何明确或隐含的保证。对于其他任何事项，包括但不限于未侵犯任何版权、专利、商业秘密或任何第三方的任何其他产权、其适销性或任何特殊目的适用性等，“富士”不作任何保证，包括明确、隐含或法定的保证。
7. **有限责任**

在任何情况下，对由于使用本产品或无法使用本产品所引起的一般的、特殊的、直接的、间接的、继发的、伴随的或其他损害(包括利润损失或挽救措施产生的损失)，“富士”即使事先知道这种损害的可能性，也不负任何责任。
8. **禁止出口**

应清楚无论是“软件”还是其中的任何部分都不得转运、或出口到任何国家，或以任何方式违反关于“软件”的出口管理法律和规定。
9. **终止**

如果您违反了本许可协议的任何条款或条件，“富士”有权不作任何声明立即中止本协议。
10. **期限**

除非按照本协议中第9条提前中止本协议，本协议在您停止使用该“软件”之前一直有效。
11. **中止时的义务**

在本协议中止或到期时，您应当负责并自费立即删除或销毁所有“软件”(包括其拷贝件)、“介质”和“资料”。
12. **管辖法律**

本协议应由日本法律管辖和解释。

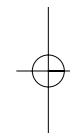
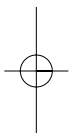

销 售 商: 富士胶片(中国)投资有限公司
地 址: 上海市淮海中路300号香港新世界大厦31楼
邮 政 编 码: 200021
产品咨询Tel: 800-820-6300
Fax: (021)63841199

FGS-406107-CS

